



Weather Station · Wetterstation · Station météo · Estación meteorológica · Weerstation ·

ClimaTemp FSX

EN Instruction manual
DE Bedienungsanleitung
FR Mode d'emploi

ES Manual de instrucciones
NL Gebruikershandleiding

DE Besuchen Sie unsere Website über den folgenden QR Code oder Weblink um weitere Informationen zu diesem Produkt oder die verfügbaren Übersetzungen dieser Anleitung zu finden.

EN Visit our website via the following QR Code or web link to find further information on this product or the available translations of these instructions.

FR Si vous souhaitez obtenir plus d'informations concernant ce produit ou rechercher ce mode d'emploi en d'autres langues, rendez-vous sur notre site Internet en utilisant le code QR ou le lien correspondant.

NL Bezoek onze internetpagina via de volgende QR-code of weblink, voor meer informatie over dit product of de beschikbare vertalingen van deze gebruiksaanwijzing.

ES ¿Desearía recibir unas instrucciones de uso completas sobre este producto en un idioma determinado? Entonces visite nuestra página web utilizando el siguiente enlace (código QR) para ver las versiones disponibles.

IT Desidera ricevere informazioni esaustive su questo prodotto in una lingua specifica? Venga a visitare il nostro sito Web al seguente link (codice QR Code) per conoscere le versioni disponibili.



www.bresser.de/P7060200



GARANTIE · WARRANTY · GARANTÍA · GARANZIA



www.bresser.de/warranty_terms

English.....	4
Deutsch	26
Français.....	48
Español.....	70
Nederlands	92

Table of contents

1	Imprint	6
2	Validity note	6
3	About this Instruction Manual.....	7
4	Parts overview and scope of delivery	8
5	Screen display	10
6	Before commissioning.....	11
7	Setting up power supply.....	12
8	Battery level indicator	13
9	Automatic time setting.....	13
10	Manual time setting and other user defined settings	14
11	Alarm settings	15
12	Snooze function.....	16
13	Receiving measurements automatically	16
14	Moon phases.....	16
15	Weather Trend	17
16	Trend arrow indicators.....	18
17	Barometric / Atmospheric Pressure	18

18	Connecting remote sensors	20
19	Temperature display	21
20	History record for the past 24 hours	21
21	MAX/MIN Weather data	22
22	Technical data	22
23	EC declaration of conformity	23
24	UKCA Declaration of Conformity	24
25	Warranty	24
26	Disposal	24

1 Imprint

Bresser GmbH

Gutenbergstr. 2

46414 Rhede

Germany

www.bresser.de

For any warranty claims or service inquiries, please refer to the information on "Warranty" and "Service" in this documentation. We ask for your understanding that unsolicited returns cannot be processed.

Errors and technical changes excepted.

© 2021 Bresser GmbH

All rights reserved.

The reproduction of this documentation - even in extracts - in any form (e.g. photocopy, print, etc.) as well as the use and distribution by means of electronic systems (e.g. image file, website, etc.) without the prior written permission of the manufacturer is prohibited.

The designations and brand names of the respective companies used in this documentation are generally protected by trade, trademark and/or patent law in Germany, the European Union and/or other countries.

2 Validity note

This documentation is valid for the products with the following article numbers:

7060200

Manual version: 1121

Manual designation:

Manual_7060200_ClimaTemp-FSX_en-de-fr-es-nl_BRESSER_v112021a

Always provide information when requesting service.

3 About this Instruction Manual

NOTICE

These operating instructions are to be considered a component of the device.

Read the safety instructions and the operating manual carefully before using this device.

Keep this instruction manual in a safe place for future reference. When the device is sold or given to someone else, the instruction manual must be provided to the new owner/user of the product.

4 Parts overview and scope of delivery

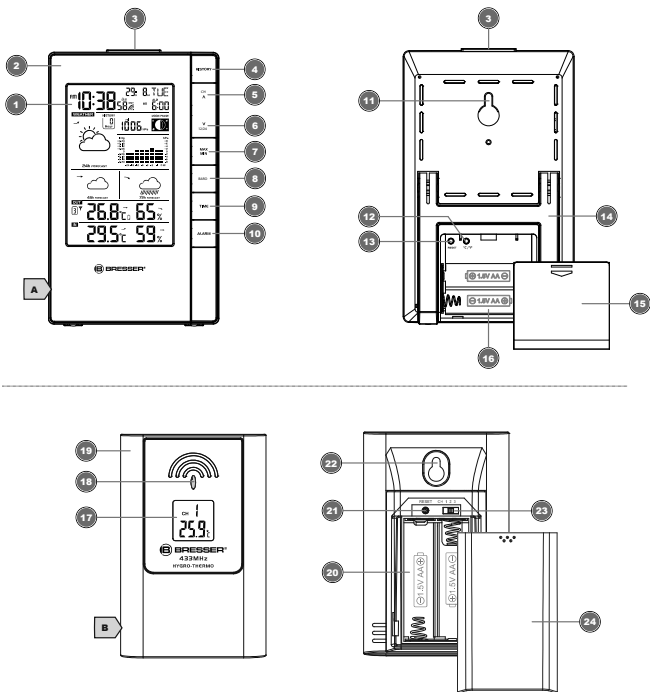

Illustration 1: Parts overview for base station (top) and remote sensor (bottom)

1 Display

2 Housing

3	SNOOZE/LIGHT button (snooze function and temporary background lighting)	4	HISTORY button (retrieve measurements for the past 24 hours)
5	CH/UP button (sensor channel selection or value change upwards)	6	12/24/DOWN button (time mode selection or value change downwards)
7	MAX/MIN button (switch between highest, lowest or current value display)	8	BARO button (display of different atmospheric pressure values)
9	TIME button (manual time setting)	10	ALARM button (Alarm setting)
11	Wall mount fixture	12	°C/°F button (temperature format setting)
13	RESET button (reset all settings)	14	Stand, fold-out
15	Battery compartment cover	16	Battery compartment
17	Display	18	Function indicator (data transmission)
19	Housing	20	Battery compartment
21	RESET button (reset all settings)	22	Wall mount fixture
23	Channel switch	24	Battery compartment cover

Scope of delivery

Base station (A), remote sensor (B)

Also required (not included):

4 pcs. Mignon batteries (1.5V, AA type)

5 Screen display

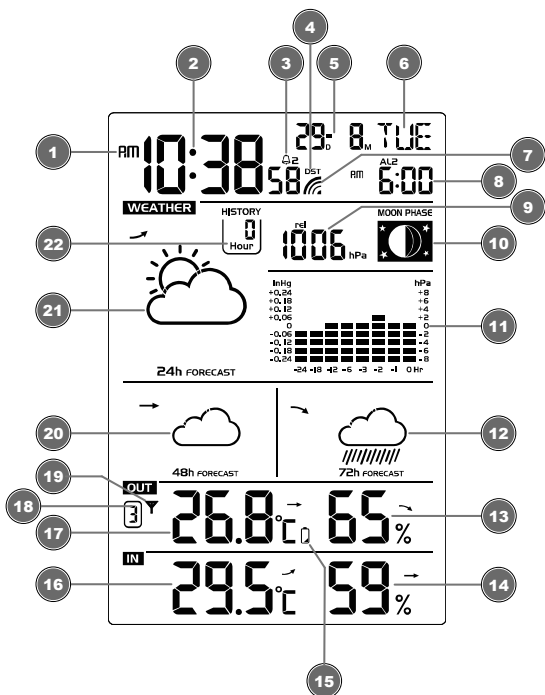

Illustration 2: Display of the base unit

1	AM/PM information in 12-hour time mode	2	Current time (hours:minutes:seconds)
3	Alarm symbol (alarm 1 or 2 enabled)	4	Symbol for active daylight saving time (DST)

5	Date (month-day or reverse)	6	Weekday
7	Transmission symbol (radio-controlled clock CET)	8	Alarm (AL1 or AL2)
9	Air pressure (mb/hPa or inHg)	10	Moon phase
11	Bar chart for air pressure history	12	Weather trend (72 hours)
13	Humidity outdoors	14	Humidity indoors
15	Battery status	16	Temperature (indoor)
17	Temperature (outdoor)	18	Channel info (sensors)
19	Sensor signal status	20	Weather trend (48 hours)
21	Weather trend (24 hours)	22	Singles values for air pressure history (up to 24 hours)

6 Before commissioning

NOTICE



Avoid connection faults!

In order to avoid connection problems between the devices, the following points must be observed during commissioning.

1. Place the base unit (receiver) and sensor (transmitter) as close together as possible.
2. Connect the power supply to the base unit and wait until the indoor temperature is displayed.
3. Establish power supply for the sensor.

-
4. Set up/operate the base unit and sensor within the effective transmission range.
 5. Make sure that the base unit and the radio sensor are set to the same channel.

When changing the batteries, always remove the batteries in both the base unit and the sensor and reinsert them in the correct order so that the radio connection can be re-established. If one of the two devices is operated via a mains power connection, the power connection for this device must also be disconnected briefly when changing the battery. If, for example, only the batteries in the sensor are replaced, the signal cannot be received or can no longer be received correctly.

Note that the actual range depends on the building materials used in the building and the position of the base unit and outdoor sensor. External influences (various radio transmitters and other sources of interference) can greatly reduce the possible range. In such cases, we recommend finding other locations for both the base unit and the outdoor sensor. Sometimes a shift of just a few centimetres is enough!

Though the remote unit is weather proof, it should be placed away from direct sunlight, rain or snow.

7 Setting up power supply

Base unit

1. Remove the battery compartment cover.
2. Insert the batteries into the battery compartment. Ensure that the battery polarity (+/-) is correct.
3. Replace the battery compartment cover.
4. Wait until the indoor temperature is displayed on the base station.

Remote sensor

5. Remove the battery compartment cover.
6. Insert the batteries into the battery compartment. Ensure that the battery polarity (+/-) is correct.
7. Move the CH slide control to the position for the desired transmission channel (setting CH1, CH2 or CH3 with screen display).
8. Replace the battery compartment cover.

NOTICE! When operating one outdoor sensor, channel 1 is recommended as the default setting.

8 Battery level indicator

1. When the level of the batteries in the base station or in the wireless sensor reaches a critical level, the battery level symbol appears in the appropriate area on the display.
2. When replacing one set of batteries, always remove the batteries from the other part of the unit and reinsert them in the correct order (see chapter "Setting up power supply"). Replace the batteries to be changed in the corresponding part of the device with a completely new set with full capacity. This ensures that the connection between the devices will be reestablished again correctly.

9 Automatic time setting

After the power supply was established, the clock will automatically search for the radio signal. This will take approximately 3 to 8 minutes to finish this process.

If the radio signal is received correctly, the date and time will be set automatically and the radio control signal icon turns on.

If the clock fails to receive the time signal, go ahead with the following steps:

1. Press °C/°F button on the base station for approx. 3 seconds to initiate RC signal reception again.
2. If the device is still not receiving the signal, the time must be set manually.

10 Manual time setting and other user defined settings





1. Press the SNOOZE/LIGHT button for about 8 seconds to deactivate the automatic time setting. The reception symbol for the radio-controlled watch disappears from the display.
2. In normal display mode, press the TIME SET button for about 2 seconds to enter the settings mode.
3. Digits to be set are flashing.
4. Press CH/UP or 12/24/DOWN button to change the value.
5. Press the TIME button to confirm and switch to the next setting.
6. Sequence of the settings: Year > Change day/month display > Month > Day > Daylight saving time (DST) AUTO/OFF (off) > Hours > Minutes > Seconds > Language > Time zone (-23 to +23 hours)
7. Finally press the MODE/SET button to save the settings and exit the settings mode.

-
- 8. NOTICE! To restore the automatic time setting, press the SNOOZE/LIGHT button again for 8 seconds. The reception symbol for the radio-controlled watch reappears in the display.**

11 Alarm settings

1. In normal display mode, press the TIME button several times to display the Alarm time AL1 or AL2.
2. Press ALARM button for approx. 3 seconds to enter the alarm time setting mode.
3. Digits to be set are flashing.
4. Press CH/UP or 12/24/DOWN button to change the value.
5. Press ALARM button to confirm and continue to the next setting.
6. Settings order: hours > minutes > ice alert on/off

NOTICE! If ice alert is enabled (on), the alarm will sound 30 minutes before the set alarm time if the temperature is -3° or below.

7. Finally press the ALARM button to save the settings and exit the setting mode. Alarm will be activated automatically. The  symbol will be displayed.
8. In normal display mode, press the ALARM button several times to enable alarm time AL1, AL2 or both. If the alarm is enabled, the corresponding symbol will be displayed (,  or ).

12 Snooze function

1. When the alarm sounds press the SNOOZE/LIGHT button to activate the snooze function. The alarm will sound again in 5 minutes.
2. Press ALARM button when the alarm sounds to interrupt the alarm until the alarm time will be reached again.
3. The alarm will be turned off automatically if no button is pressed within 2 minutes.

13 Receiving measurements automatically

Once the power supply is enabled, the base station will display the measurement readings for indoors. Readings from the outdoor sensor will be displayed within 3 minutes after powering it on.

If no signal is received, proceed as follows:

Press 12/24 button for approx. 3 seconds to initiate reception of measurements again.

14 Moon phases

This weather station is able to display the moon phases for the northern hemisphere. Here the moon grows from the right. This is because the sunlit side of the moon in the northern hemisphere moves from right to left. The following table shows the representations of the moon phases.

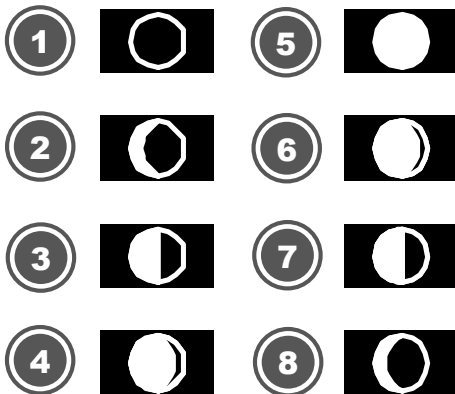

Illustration 3: Moon phases for the northern hemisphere.

1	New moon	2	Waxing crescent
3	First quarter	4	Waxing gibbous
5	Full moon	6	Waning gibbous
7	Third quarter	8	Waning crescent

15 Weather Trend

The weather station will calculate a weather trend for the next 12 hours on basis of the measured values.

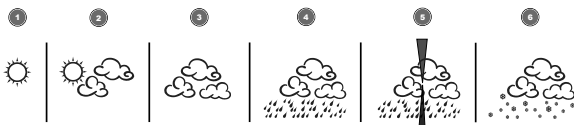
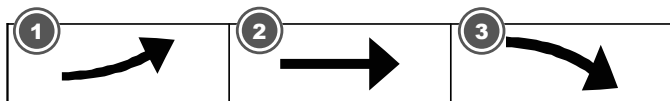

Illustration 4: Weather trend indicators

1	Sunny	2	Partly cloudy
3	Cloudy	4	Rain
5	Storm	6	Snow

16 Trend arrow indicators



1	Rising	2	Steady
3	Falling		

The temperature and humidity trend indicator shows the trends of changes in the forthcoming few minutes. Arrows indicate a rising, steady or falling trend.

17 Barometric / Atmospheric Pressure

Atmospheric Pressure is the pressure at any location on earth, caused by the weight of the column of air above it. One atmospheric pressure refers to the average pressure

and gradually decreases as altitude increases. Meteorologists use barometers to measure atmospheric pressure. Since variation in atmospheric pressure is greatly affected by weather, it is possible to forecast the weather by measuring the changes in pressure.

1. Press the BARO button to switch between barometric pressure display in inHg or in hPa.
2. Press the BARO button for 3 seconds to change between absolute and relative atmospheric pressure.
 - ABSOLUTE: the absolute atmospheric pressure of your location.
 - RELATIVE: the relative atmospheric pressure based on the sea level.

Set relative atmospheric pressure value

3. Get the atmospheric pressure data of the sea level (it is also the relative atmospheric pressure data of your home area) through the local weather service, internet and other channels.
4. Press and hold the BARO button for approx. 3 seconds until "abs" or "rel" flashes.
5. Press CH/UP or 12/24/DOWN button to switch to "rel" mode.
6. Press the BARO button and the number for "rel" flashes.
7. Press CH/UP or 12/24/DOWN button to change the value.
8. Press the BARO button to save and exit the setting mode.

NOTE

9. The default relative atmospheric pressure value is 1013 mb/hPa (29.91 inHg), which refers to the average atmospheric pressure.
10. When you change the relative atmospheric pressure value, the weather indicators will change along with it.
11. The built-in barometer can notice the environmental absolute atmospheric pressure changes. Based on the collected data a forecast for the weather conditions in the next 12 hours can be made. Therefore, the weather indicators will change according to the detected absolute atmospheric pressure after you operate the clock for 1 hour.
12. The relative atmospheric pressure is based on the sea level, but it will change with the absolute atmospheric pressure changes after operating the clock for 1 hour.

18 Connecting remote sensors

The Weather Station can display the readings from up to 3 wireless sensors* of the same type. Each radio sensor must be set to a separate channel. Proceed as follows to set the channel:

1. Remove the battery compartment cover of the wireless sensor.
2. Set the channel selection switch to the desired channel (CH1, CH2 or CH3).
3. Re-attach the battery compartment cover.
4. **NOTICE! Each connected wireless sensor must be set to a different channel. If only one wireless sensor is connected, it should be set to CH1.**

-
5. Press the CH/UP button on the base station several times to display the measured values for the individual channels. The selected channel is shown in the display.
- one wireless sensor included, others optionally available

19 Temperature display

Press the °C/°F button to switch between the temperature display in °C or °F.

When temperatures of -40°C or below and humidity of 20% or below are reached, the information "LO" is output for the respective range.

At temperatures of 70°C or higher and a humidity of 90% or higher, the information "HI" is displayed.

For values outside the measurable range "- -" is displayed.

When returning to a measurable temperature range, the corresponding temperature is displayed again.

20 History record for the past 24 hours

The base station automatically records air pressure readings from the last 24 hours.

If necessary, press the HISTORY button several times to display the history data for the hourly values (HOUR - up to 24 hours backwards) for the pressure one after the other.

When a history date is displayed, press any key (except HISTORY) to return to the normal display mode.

NOTICE! In the history bar graph the values for the pressure of the last 24 hours can be read at any time in compressed form.

21 MAX/MIN Weather data

The main unit saves highest and lowest value records for indoor and outdoor temperature as well as for humidity for 24 hours:

1. Press the MAX/MIN button repeatedly to display the stored values of the base station and the currently set remote sensor one after another.
2. Display order: Highest values > Lowest values > Current values
3. Press MAX/MIN button for approx. 3 seconds to delete all values of the current recording period.
4. **NOTICE! When the batteries are changed, all values of the current recording period will also be deleted.**

22 Technical data

Base station

Batteries	2x AA, 1.5 V
Radio controlled signal	DCF
Maximum number of sensors	3
Temperature unit	°C/°F
Humidity measuring range	20% to 90%
Humidity resolution	1%
Temperature measuring range	-5°C to 50°C (23°F to 122°F)

Barometric pressure unit	540 hPa to 1100 hPa / 15.95 to 32.49 inHg
Time format	12 or 24 hours
Dimensions (WxHxD)	100 x 161 x 21.5 mm

Remote sensor

Batteries	2x AA, 1.5 V
Transmission frequency	433 MHz
Transmission measuring range	30 m
Temperature unit	°C
Temperature measuring range	-20°C to 60°C (-4°F to 140°F)
Humidity measuring range	1% to 90%
Humidity resolution	1%
Dimensions (W x H x D)	65 x 100 x 35 mm

23 EC declaration of conformity

CE A "Declaration of conformity" in accordance with the applicable directives and corresponding standards has been prepared by Bresser GmbH. The full text of the EC declaration of conformity is available at the following Internet address: www.bresser.de/download/7060200/CE/7060200_CE.pdf

24 UKCA Declaration of Conformity

**UK
CA** Bresser GmbH has issued a "Declaration of Conformity" in accordance with applicable guidelines and corresponding standards. The full text of the UKCA declaration of conformity is available at the following internet address: www.bresser.de/download/7060200/UKCA/7060200_UKCA.pdf

Bresser UK Ltd. • Suite 3G, Eden House, Enterprise Way, Edenbridge, Kent TN8 6HF, Great Britain

25 Warranty

The regular warranty period is 5 years and starts on the day of purchase. For full warranty terms and services, please visit www.bresser.de/warranty_terms.

26 Disposal



Dispose of the packaging materials properly, according to their type, such as paper or cardboard. Contact your local waste-disposal service or environmental authority for information on the proper disposal.



Do not dispose of electronic devices in the household garbage!

According to the European Directive 2012/19/EU on Waste Electrical and Electronic Equipment and its transposition into national law, used electrical equipment must be collected separately and recycled in an environmentally sound manner.



Batteries and rechargeable batteries must not be disposed of with household waste. You are legally obliged to return used batteries and accumulators and can return the batteries after use either in our sales outlet or in the immediate vicinity (e.g. in the trade or in municipal collection points) free of charge.

Batteries and accumulators are marked with a crossed-out dustbin and the chemical symbol of the pollutant, "Cd" stands for cadmium, "Hg" stands for mercury and "Pb" stands for lead.



Cd¹



Hg²



Pb³

Inhaltsverzeichnis

1	Impressum	28
2	Gültigkeitshinweis.....	28
3	Zu dieser Anleitung.....	29
4	Teileübersicht und Lieferumfang.....	30
5	Display-Anzeigen.....	32
6	Vor der Inbetriebnahme	33
7	Stromversorgung herstellen	34
8	Batteriestandsanzeige	35
9	Automatische Zeiteinstellung	36
10	Manuelle Zeiteinstellung und weitere benutzerdefinierte Einstellungen	36
11	Weckrufeinstellung	37
12	Schlummerfunktion.....	38
13	Automatische Messwerteübertragung	38
14	Mondphasen	39
15	Wettertrend	40
16	Trendpfeile	40
17	Barometrischer / Atmosphärischer Luftdruck.....	41

18 Anschluss von Funksensoren	43
19 Temperaturanzeige	43
20 Historie-Daten der letzten 24 Stunden.....	44
21 MAX/MIN Wetterdaten	44
22 Technische Daten.....	45
23 EG-Konformitätserklärung	46
24 Garantie.....	46
25 Entsorgung	46

1 Impressum

Bresser GmbH

Gutenbergstr. 2

46414 Rhede

Germany

www.bresser.de

Für etwaige Gewährleistungsansprüche oder Serviceanfragen verweisen wir auf die Informationen zu „Garantie“ und „Service“ in dieser Dokumentation. Wir bitten um Verständnis, dass unaufgeforderte Rücksendungen nicht bearbeitet werden können.

Irrtümer und technische Änderungen vorbehalten.

© 2021 Bresser GmbH

Alle Rechte vorbehalten.

Die Reproduktion dieser Dokumentation – auch auszugsweise – in irgendeiner Form (z.B. Fotokopie, Druck, etc.) sowie die Verwendung und Verbreitung mittels elektronischer Systeme (z.B. Bilddatei, Website, etc.) ohne eine vorherige schriftliche Genehmigung des Herstellers ist nicht gestattet.

Die in dieser Dokumentation verwendeten Bezeichnungen und Markennamen der jeweiligen Firmen sind im Allgemeinen in Deutschland, der Europäischen Union und/oder weiteren Ländern waren-, marken- und/oder patentrechtlich geschützt.

2 Gültigkeitshinweis

Diese Dokumentation ist gültig für die Produkte mit den nachfolgend aufgeführten Artikelnummern:

7060200

Anleitungsversion: 1121

Bezeichnung dieser Anleitung:

Manual_7060200_ClimaTemp-FSX_en-de-fr-es-nl_BRES-SER_v112021a

Informationen bei Serviceanfragen stets angeben.

3 Zu dieser Anleitung



HINWEIS

Diese Bedienungsanleitung ist als Teil des Gerätes zu betrachten!

Lesen Sie vor der Benutzung des Geräts aufmerksam die Sicherheitshinweise und die Bedienungsanleitung.

Bewahren Sie diese Bedienungsanleitung für die erneute Verwendung zu einem späteren Zeitpunkt auf. Bei Verkauf oder Weitergabe des Gerätes ist die Bedienungsanleitung an jeden nachfolgenden Besitzer/Benutzer des Produkts weiterzugeben.

4 Teileübersicht und Lieferumfang



Abb. 1: Teileübersicht für Basisstation (oben) und Funksensor (unten)

1	Display	2	Gehäuse
3	SNOOZE/LIGHT-Taste	4	HISTORY-Taste (Messwerte der letzten 24 Stunden abrufen)

5	CH/UP-Taste	6	12/24/DOWN-Taste
7	MAX/MIN-Taste (Wechsel zwischen Höchst-, Tiefst- oder aktueller Werteanzeige)	8	BARO-Taste (Anzeige verschiedener Luftdruckwerte)
9	TIME-Taste (Manuelle Zeiteinstellung)	10	ALARM-Taste (Weckrufeinstellung)
11	Vorrichtung für Wandmontage	12	°C/°F-Knopf (Wahl der Temperatureinheit)
13	RESET-Knopf (alle Einstellungen zurücksetzen)	14	Standfuß, ausklappbar
15	Batteriefachdeckel	16	Batteriefach
17	Display	18	Funktionsleuchte (Datenübertragung)
19	Gehäuse	20	Batteriefach
21	RESET-Knopf (alle Einstellungen zurücksetzen)	22	Vorrichtung für Wandmontage
23	Kanalwahl-Schalter (Einstellung des Übertragungskanals)	24	Batteriefachdeckel

Lieferumfang

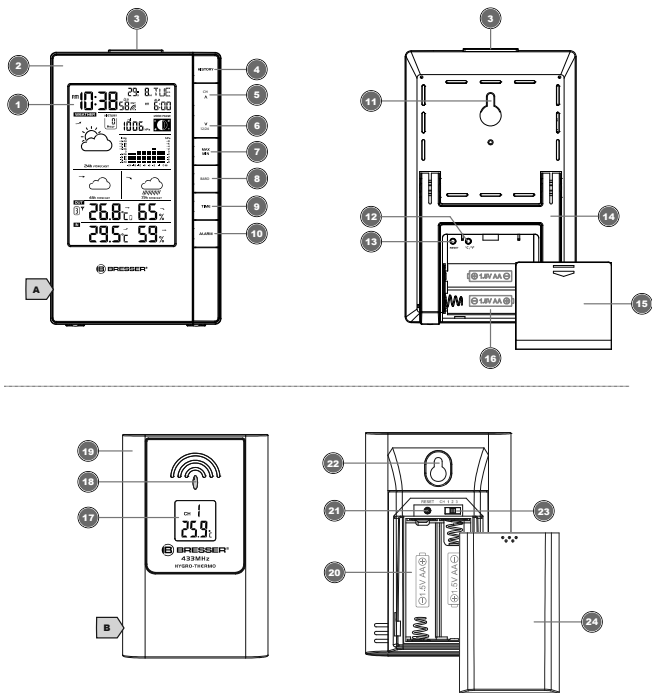
Basisgerät (A), Funksensor (B)

Außerdem erforderlich (nicht im Lieferumfang enthalten):

4 Stck. Mignon-Batterien (1.5V, Typ AA)

5 Display-Anzeigen



Abb. 2: Display der Basisstation

1	AM/PM-Information im 12-Stunden-Zeitmodus	2	Aktuelle Uhrzeit (Stunden:Minuten:Sekunden)
3	Alarm-Symbol (Weckruf 1 oder 2 aktiv)	4	Symbol für aktive Sommerzeit

5	Datum (Monat-Tag oder umgekehrt)	6	Wochentag
7	Empfangssymbol (Funkuhr CET)	8	Weckzeit (AL1 oder AL2)
9	Luftdruck (mb/hPa oder inHg)	10	Mondphase
11	Balkendiagramm zur Luftdruck-Historie	12	Wettertrend (72 Stunden)
13	Außenluftfeuchtigkeit	14	Innenluftfeuchtigkeit
15	Batteriestatusanzeige	16	Temperatur (innen)
17	Temperatur (außen)	18	Kanalinfo (Sensoren)
19	Sensor-Signalstärke	20	Wettertrend (48 Stunden)
21	Wettertrend (24 Stunden)	22	Luftdruck-Historie in Einzelwerten (bis 24 Stunden)

6 Vor der Inbetriebnahme

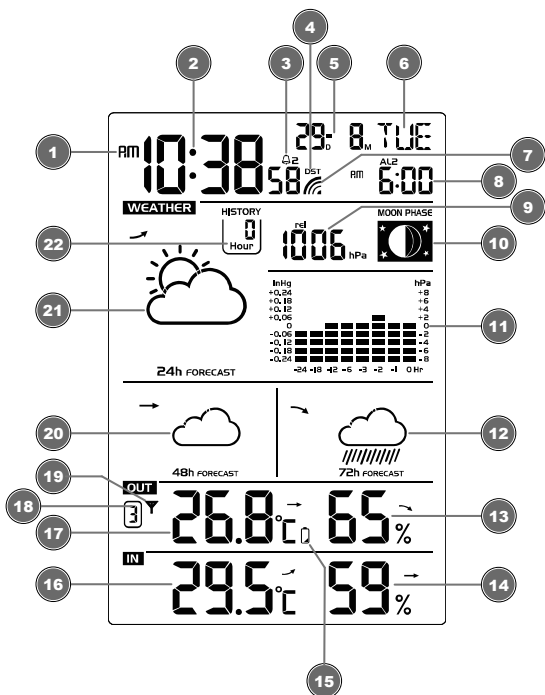
HINWEIS



Vermeidung von Verbindungsstörungen!

Um Verbindungsstörungen zwischen den Geräten zu vermeiden, sind die folgenden Punkte bei der Inbetriebnahme zu beachten.

1. Basisgerät (Empfänger) und Sensor (Sender) so nah wie möglich nebeneinander stellen/legen.
2. Stromversorgung für das Basisgerät herstellen und warten bis die Innentemperatur angezeigt wird.
3. Stromversorgung für den Sensor herstellen.

-
4. Basisgerät und Sensor innerhalb des effektiven Übertragungsbereichs aufstellen/betreiben.
 5. Sicherstellen, dass Basisgerät und Funksensor auf den gleichen Kanal eingestellt sind.

Bei einem Batteriewechsel stets die Batterien sowohl im Basisgerät als auch im Sensor entfernen und in richtiger Reihenfolge wieder neu einsetzen, damit die Funkverbindung erneut aufgebaut werden kann. Wird eines der beiden Geräte über einen Netzstromanschluss betrieben, so muss auch für dieses bei einem Batteriewechsel kurzzeitig die Stromverbindung getrennt werden. Werden z.B. nur die Batterien im Sensor ausgetauscht, kann das Signal anschließend gar nicht oder nicht mehr korrekt empfangen werden.

Beachten Sie, dass die tatsächliche Reichweite von den jeweils verwendeten Baumaterialien der Gebäude sowie der jeweiligen Position der Basiseinheit und des Außensensors abhängt. Durch externe Einflüsse (diverse Funksender und andere Störquellen) kann sich die mögliche Reichweite stark verringern. In solchen Fällen empfehlen wir, sowohl für das Basisgerät als auch den Außensensor andere Standorte zu suchen. Manchmal reicht schon ein Verschieben um wenige Zentimeter!

Obwohl der Außensensor wetterfest ist, sollte er nicht an Orten mit Einfall von direkter Sonneneinstrahlung, Regen oder Schnee platziert werden.

7 Stromversorgung herstellen

Basisgerät

1. Batteriefachdeckel entfernen.
2. Batterien in das Batteriefach einsetzen. Dabei die korrekte Ausrichtung der Batteriepole (+/-) beachten.
3. Batteriefachdeckel wieder aufsetzen.

-
4. Warten bis Innentemperatur auf dem Basisgerät angezeigt wird.

Funksensor

5. Batteriefachdeckel entfernen.
6. Batterien in das Batteriefach einsetzen. Dabei die korrekte Ausrichtung der Batteriepole (+/-) beachten.
7. CH-Schiebereglern in die Position für den gewünschten Übertragungskanal bewegen (Einstellung CH1, CH2 oder CH3 mit Anzeige auf dem Display).
8. Batteriefachdeckel wieder aufsetzen.

HINWEIS! Bei Betrieb eines Außensensors wird Kanal 1 als Standardeinstellung empfohlen.

8 Batteriestandsanzeige

1. Erreicht der Ladezustand der Batterien in der Basisstation oder dem Funksensor ein kritisches Level, so erscheint das Symbol für den Batteriestand an entsprechender Stelle auf dem Display.
2. Entnehmen Sie beim Austausch eines Batteriesatzes stets auch die Batterien des anderen Geräteteils und setzen Sie die Batterien in der vorgesehenen Reihenfolge (siehe Kapitel „Stromversorgung herstellen“) wieder ein. Die zu ersetzenden Batterien im entsprechenden Geräteteil tauschen Sie dann durch einen komplett neuen Satz mit voller Kapazität aus. So wird sichergestellt, dass die Verbindung zwischen den Geräten korrekt neu aufgebaut wird.

9 Automatische Zeiteinstellung

Nachdem die Stromversorgung hergestellt wurde, sucht das Gerät automatisch nach dem Funksignal. Es dauert etwa 3-8 Minuten bis dieser Prozess abgeschlossen ist.

Bei korrektem Empfang des Funksignals werden Datum und Uhrzeit automatisch eingestellt und das Empfangssymbol wird angezeigt.

Wird kein Funksignal empfangen, folgendermaßen vorgehen:

1. °C/°F-Taste am Basisgerät ca. 3 Sekunden drücken, um den Empfang des Funksignals erneut zu initiieren.
2. Wird weiterhin kein Funksignal empfangen, muss die Zeiteinstellung manuell vorgenommen werden.

10 Manuelle Zeiteinstellung und weitere benutzerdefinierte Einstellungen





1. SNOOZE/LIGHT-Taste ca. 8 Sekunden drücken, um die automatische Zeiteinstellung zu deaktivieren. Das Empfangssymbol für die Funkuhr verschwindet vom Display.
2. Im normalen Anzeigemodus die TIME-Taste ca. 2 Sekunden drücken um in den Einstellungsmodus zu gelangen.
3. Die einzustellenden Ziffern blinken.
4. CH/UP- oder 12/24/DOWN-Taste drücken, um den Wert zu verändern.

-
5. TIME-Taste drücken, um die Eingabe zu bestätigen und zur nächsten Einstellung zu wechseln.
 6. Reihenfolge der Einstellungen: Jahr > Wechsel Tag/Monat-Anzeige > Monat > Tag > Sommerzeit (DST) AUTO/OFF (aus) > Stunden > Minuten > Sekunden > Sprache > Zeitzone (-23 bis +23 Stunden)
 7. MODE/SET-Taste abschließend drücken, um Einstellungen zu speichern und den Einstellungsmodus zu verlassen.
 8. **HINWEIS! Um die automatische Zeiteinstellung wieder herzustellen, die SNOOZE/LIGHT-Taste erneut 8 Sekunden drücken. Das Empfangssymbol für die Funkuhr erscheint wieder im Display.**

11 Weckrufeinstellung

1. Im normalen Anzeigemodus die TIME-Taste mehrmals drücken, um die gewünschte Weckzeit AL1 oder AL2 anzuzeigen.
2. ALARM-Taste ca. 3 Sekunden drücken, um in den Weckzeiteinstellungsmodus zu gelangen.
3. Die einzustellenden Ziffern blinken.
4. CH/UP- oder 12/24/DOWN-Taste drücken, um den Wert zu verändern.
5. ALARM-Taste drücken, um die Eingabe zu bestätigen und zur nächsten Einstellung zu wechseln.
6. Reihenfolge der Einstellungen: Stunden > Minuten > Frostwarnung ein/aus

HINWEIS! Wurde die Frostwarnung aktiviert (on), so wird der eingestellte Weckruf bei Temperaturen von -3° oder darunter 30 Minuten früher ausgelöst.

-
7. ALARM-Taste abschließend drücken, um Einstellungen zu speichern und den Einstellungsmodus zu verlassen. Der Weckruf wird automatisch aktiviert. Das Symbol  wird auf dem Display angezeigt.
 8. Im normalen Anzeigemodus die ALARM-Taste mehrmals drücken, um AL1, AL2, beide oder keine Weckzeiten zu aktivieren. Bei aktiviertem Weckruf wird das entsprechende Symbol angezeigt (,  oder .

12 Schlummerfunktion

1. Bei Ertönen des Weckrufs die SNOOZE/LIGHT-Taste drücken, um die Schlummerfunktion zu aktivieren. Weckruf ertönt erneut nach 5 Minuten.
2. Beim Ertönen des Weckrufs die ALARM-Taste drücken, um den Weckruf bis zum erneuten Erreichen der eingestellten Weckzeit auszusetzen.
3. Wird keine Taste gedrückt, schaltet sich der Weckruf automatisch nach 2 Minuten ab.

13 Automatische Messwerteübertragung

Sobald die Stromversorgung hergestellt wurde, beginnt die Basisstation mit der Anzeige der Messwerte für den Innenbereich. Die ersten vom Außensensor empfangenen Messwerte werden innerhalb von etwa 3 Minuten nach Inbetriebnahme angezeigt.

Wird kein Signal empfangen, folgendermaßen vorgehen:

12/24-Taste ca. 3 Sekunden drücken, um den Empfang der Messwerte erneut zu initiieren.

14 Mondphasen

Diese Wetterstation ist in der Lage, die Mondphasen für den Bereich der nördlichen Halbkugel anzuzeigen. Hier wächst der Mond von rechts an. Dies ist so, weil die von der Sonne angestrahlte Seite des Mondes auf der Nordhalbkugel von rechts nach links wandert. In der nachfolgenden Tabelle sind die Darstellungen der Mondphasen dargestellt.



Abb. 3: Mondphasen auf der nördlichen Halbkugel

1	Neumond	2	Zunehmender Sichelmond
3	Erstes Viertel	4	Zunehmender Mond

5	Vollmond	6	Abnehmender Mond
7	Letztes Viertel	8	Abnehmender Sichelmond

15 Wettertrend

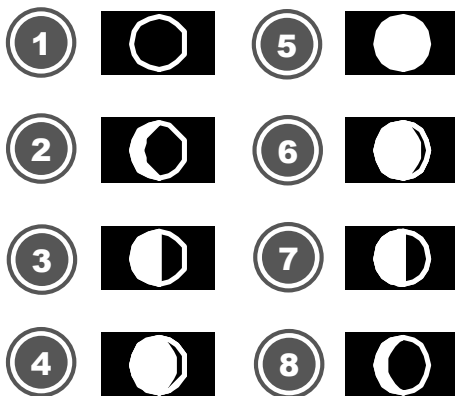
Aus den gemessenen Werten wird ein Wettertrend für die nächsten 12 Stunden errechnet und folgendermaßen grafisch dargestellt:



Abb. 4: Symbole der Wettertrendanzeige

1	Sonnig	2	Teilweise bewölkt
3	Bewölkt	4	Regen
5	Stürmisch	6	Schnee

16 Trendpfeile

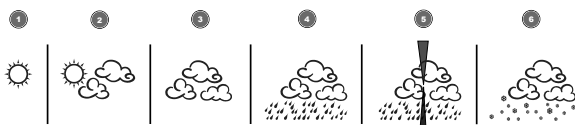
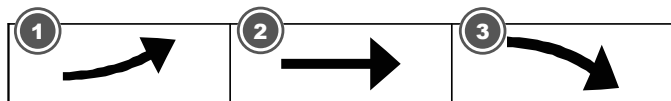

1	steigend	2	stabil
3	fallend		

Der Temperatur- und Luftfeuchtigkeits-Trendindikator zeigt die Trends der Wetterveränderung für die kommenden Minuten an. Pfeile zeigen einen steigenden, gleichbleibenden oder fallenden Trend an.

17 Barometrischer / Atmosphärischer Luftdruck

Der atmosphärische Druck (nachfolgend „Luftdruck“ genannt) ist der Druck an jedem Ort der Erde, der durch das Gewicht der Luftschicht darüber begründet ist. Der Luftdruck steht im Verhältnis zum durchschnittlichen Druck und fällt mit steigender Höhe allmählich ab. Meteorologen benutzen Barometer zur Messung des Luftdrucks. Weil das Wetter in hohem Maße von der Veränderung des Luftdrucks abhängt, ist es möglich aus den gemessenen Luftdruckveränderungen eine Wetterprognose zu erstellen.

1. Drücken Sie die BARO-Taste, um zwischen der Luftdruck-Anzeige in inHg oder in hPa zu wechseln.
2. Drücken Sie die BARO-Taste für ca. 3 Sekunden, um zwischen absolutem und relativem Luftdruck zu wählen:
 - ABSOLUTE: Absoluter Luftdruck an Ihrem gegenwärtigen Standort
 - RELATIVE: Relativer Luftdruck, basierend auf dem Meeresspiegel (N.N.)

Relativen atmosphärischen Druck einstellen

-
3. Bringen Sie den Wert für den Luftdruck über dem Meeresspiegel (entspricht auch dem relativen Luftdruck Ihres Standortes) über den lokalen Wetterdienst, das Internet oder andere Quellen in Erfahrung.
 4. Halten Sie die BARO-Taste für etwa 3 Sekunden gedrückt bis „abs“ oder „rel“ blinkt.
 5. Drücken Sie die CH/UP- oder 12/24/DOWN-Taste, um in den „rel“-Modus zu wechseln.
 6. Drücken Sie die BARO-Taste, der Zahlenwert für „rel“ blinkt.
 7. Drücken Sie die CH/UP- oder 12/24/DOWN-Taste, um den Wert zu ändern.
 8. Drücken Sie die BARO-Taste abschließend, um die Einstellungen zu speichern und den Einstellungsmodus zu verlassen.

HINWEIS

9. Der voreingestellte Wert für den relativen Luftdruck beträgt 1013 mbar/hPa (29.91 inHg), der im Verhältnis zum Durchschnittswert für den Luftdruck steht.
10. Wenn Sie den Wert für den relativen Luftdruck ändern, werden sich dadurch auch die Wetteranzeigen ändern.
11. Der eingebaute Barometer registriert umgebungsbedingte Veränderungen des absoluten Luftdrucks. Basierend auf den gesammelten Daten kann so eine Prognose für die Wetterbedingungen in den kommenden 12 Stunden erstellt werden. Hierzu wechseln die Wetterindikatoren entsprechend dem ermittelten absoluten Luftdruck bereits nach einer Stunde Betriebszeit.
12. Der relative Luftdruck basiert auf dem Meeresspiegel, jedoch auch er ändert sich mit Veränderungen des absoluten Luftdrucks nach einer Stunde Betriebszeit.

18 Anschluss von Funksensoren

Die Wetterstation kann die Messwerte von bis zu 3 Funksensoren* des gleichen Typs anzeigen. Dabei muss jeder Funksensor auf einen separaten Kanal eingestellt sein. Zur Kanaleinstellung folgendermaßen vorgehen:

1. Batteriefachabdeckung des Funksensors entfernen.
2. Kanalwahl-Schalter auf den gewünschte Kanal einstellen (CH1, CH2 oder CH3).
3. Batteriefachabdeckung wieder aufsetzen.
4. **HINWEIS! Jeder angeschlossene Funksensor muss auf einen anderen Kanal eingestellt werden. Ist nur ein Funksensor angeschlossen, sollte dieser auf CH1 eingestellt werden.**
5. CH/UP-Taste an der Basisstation mehrmals drücken, um die Messwerte für die einzelnen Kanäle anzuzeigen. Der gewählte Kanal wird jeweils im Display angezeigt.

*ein Funksensor im Lieferumfang enthalten, weitere optional erhältlich

19 Temperaturanzeige

Die °C/°F-Taste drücken, um zwischen der Temperaturanzeige in °C oder °F zu wechseln.

Bei Erreichen von Temperaturen von -40°C oder darunter sowie einer Luftfeuchtigkeit von 20% oder darunter wird für den jeweiligen Bereich die Information „LO“ ausgegeben.

Bei Temperaturen von über 70°C oder darüber sowie einer Luftfeuchtigkeit von 90% oder darüber wird die Information „HI“ ausgegeben.

Bei Werten außerhalb des messbaren Bereichs wird „- -
„ angezeigt.

Bei Rückkehr in einen messbaren Temperaturbereich wird die entsprechende Temperatur wieder angezeigt.

20 Historie-Daten der letzten 24 Stunden

Die Basisstation zeichnet automatisch Luftdruck-Messwerte der letzten 24 Stunden auf.

HISTORY-Taste ggf. mehrfach drücken, um nacheinander die Historie-Daten für die stündlichen (HOUR – bis zu 24 Stunden rückwirkend) Luftdruck-Zahlenwerte anzuzeigen.

Bei Anzeige eines Historie-Datums eine beliebige Taste (außer HISTORY) drücken, um zum normalen Anzeigemodus zurückzukehren.

HINWEIS! Im Historie-Balkendiagramm können die Luftdruckwerte der letzten 24 Stunden jederzeit in komprimierter Form abgelesen werden.

21 MAX/MIN Wetterdaten

Die Basisstation speichert die Höchst- und Tiefstwerte für die Innen- und Außentemperatur sowie die Luftfeuchtigkeit über einen Zeitraum von 24 Stunden:

1. MAX/MIN-Taste mehrmals drücken, um nacheinander die gespeicherten Werte der Basisstation und des aktuell eingestellten Funksensors anzuzeigen.
2. Reihenfolge der Anzeige: Höchstwerte > Tiefstwerte > Aktuelle Werte

3. MAX/MIN-Taste ca. 3 Sekunden drücken, um die Werte des aktuellen Aufzeichnungszeitraums zu löschen.
4. **HINWEIS! Bei einem Batteriewechsel werden ebenfalls alle Werte des aktuellen Aufzeichnungszeitraums gelöscht.**

22 Technische Daten

Basisstation

Batterien	2x AA, 1.5 V
Funksignal	DCF
Maximale Anzahl der Sender	3
Temperatur-Maßeinheit	°C / °F
Luftfeuchtigkeits-Messbereich	20% bis 90%
Luftfeuchtigkeits-Auflösung	1%
Temperatur-Messbereich	-5°C bis 50°C (23°F bis 122°F)
Luftdruck-Messbereich	540 bis 1100 hPa / 15,95 bis 32,49 inHg
Zeitformate	12 oder 24 Stunden
Maße (BxHxT)	100 x 161 x 21,5 mm

Funksensor

Batterien	2x AA, 1.5 V
Übertragungsfrequenz	433 MHz
Übertragungreichweite	30 m
Temperatur-Maßeinheit	°C
Temperatur-Messbereich	-20°C bis 60°C (-4°F bis 140°F)

Luftfeuchtigkeits-Messbereich	1% bis 90%
Luftfeuchtigkeits-Auflösung	1%
Maße (B x H x T)	65 x 100 x 35 mm

23 EG-Konformitätserklärung

 Eine „Konformitätserklärung“ in Übereinstimmung mit den anwendbaren Richtlinien und entsprechenden Normen ist von der Bresser GmbH erstellt worden. Der vollständige Text der EG-Konformitätserklärung ist unter der folgenden Internetadresse verfügbar: www.bresser.de/download/7060200/CE/7060200_CE.pdf

24 Garantie

Die reguläre Garantiezeit beträgt 5 Jahre und beginnt am Tag des Kaufs. Die vollständigen Garantiebedingungen und Serviceleistungen können Sie unter www.bresser.de/garantiebedingungen einsehen.

25 Entsorgung



Entsorgen Sie die Verpackungsmaterialien sortenrein. Informationen zur ordnungsgemäßen Entsorgung erhalten Sie beim kommunalen Entsorgungsdienstleister oder Umweltamt.



Werfen Sie Elektrogeräte nicht in den Hausmüll!

Gemäß der Europäischen Richtlinie 2012/19/EG über Elektro- und Elektronik-Altgeräte und deren Umsetzung in nationales Recht müssen verbrauchte Elektrogeräte getrennt gesammelt und einer umweltgerechten Wiederverwertung zugeführt werden.



Batterien und Akkus dürfen nicht im Hausmüll entsorgt werden. Sie sind zur Rückgabe gebrauchter Batterien und Akkus gesetzlich verpflichtet und können die Batterien nach Gebrauch entweder in unserer Verkaufsstelle oder in unmittelbarer Nähe (z.B. im Handel oder in kommunalen Sammelstellen) unentgeltlich zurückgeben.

Batterien und Akkus sind mit einer durchgekreuzten Mülltonne sowie dem chemischen Symbol des Schadstoffes bezeichnet, "Cd" steht für Cadmium, "Hg" steht für Quecksilber und "Pb" steht für Blei.



Cd¹



Hg²



Pb³

Table des matières

1	Mentions légales	50
2	Note de validité.....	50
3	A propos de ce mode d'emploi	51
4	Vue d'ensemble des pièces et étendue de la livraison.....	52
5	Affichage à l'écran.....	54
6	Avant la mise en service.....	55
7	Mise en place de l'alimentation électrique.....	57
8	Indicateur de niveau de batterie	57
9	Réglage automatique de l'heure	58
10	Réglage manuel de l'heure et autres réglages définis par l'utilisateur	58
11	Entrer les paramètres d'alarme.....	59
12	Fonction Snooze.....	60
13	Réception automatique des mesures.....	60
14	Phases Lunaires	61
15	Tendance météo	62
16	Indicateurs de la flèche de tendance.....	62
17	Pression barométrique / atmosphérique	63

18	Connecter des capteurs à distance	65
19	Affichage de la température	65
20	Historique des dernières 24 heures	66
21	MAX/MIN Données météorologiques.....	66
22	Données techniques	67
23	Déclaration de conformité CE	68
24	Garantie.....	68
25	Élimination	69

1 Mentions légales

Bresser GmbH

Gutenbergstr. 2

46414 Rhede

Germany

www.bresser.de

Pour toute demande de garantie ou de service, veuillez vous référer aux informations sur la "Garantie" et le "Service" dans cette documentation. Nous vous demandons de comprendre que les retours non sollicités ne peuvent être traités.

Sous réserve d'erreurs et de modifications techniques.

© 2021 Bresser GmbH

Tous droits réservés.

La reproduction de cette documentation - même partielle - sous quelque forme que ce soit (par ex. photocopie, impression, etc.) ainsi que l'utilisation et la diffusion au moyen de systèmes électroniques (par ex. fichier image, site Internet, etc.) sans l'autorisation écrite préalable du fabricant sont interdites.

Les désignations et les marques des sociétés respectives utilisées dans cette documentation sont généralement protégées par le droit commercial, le droit des marques et/ou le droit des brevets en Allemagne, dans l'Union européenne et/ou dans d'autres pays.

2 Note de validité

Cette documentation est valable pour les produits portant les numéros d'article suivants :

7060200

Version du manuel : 1121

Désignation du manuel :

Manual_7060200_ClimaTemp-FSX_en-de-fr-es-nl_BRES-SER_v112021a

Toujours fournir des informations lors de la demande de service.

3 A propos de ce mode d'emploi



INFORMATION

Ce mode d'emploi fait partie intégrante de l'appareil.

Lire attentivement les consignes de sécurité et le mode d'emploi avant d'utiliser l'appareil.

Conservez ce manuel dans un endroit sûr pour référence ultérieure. Lorsque l'appareil est vendu ou donné à un tiers, le mode d'emploi doit être fourni au nouveau propriétaire/ utilisateur du produit.

4 Vue d'ensemble des pièces et étendue de la livraison

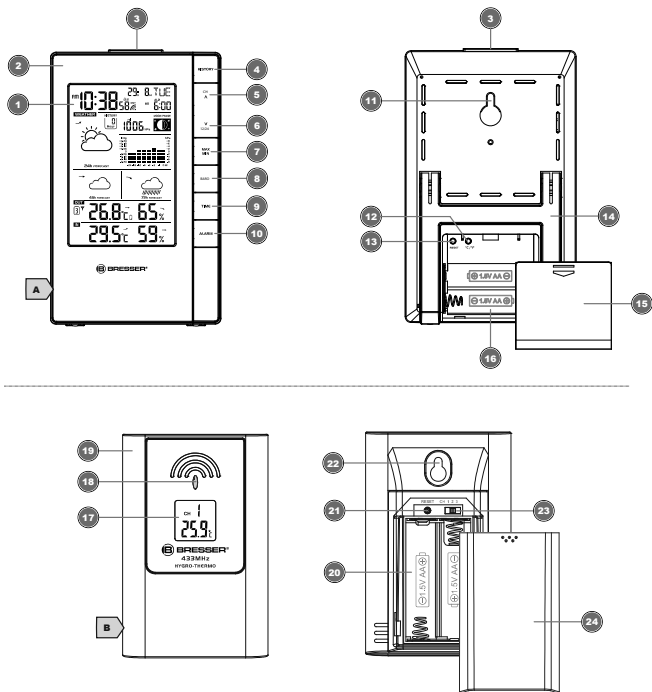

Fig. 1: Vue d'ensemble des éléments de la station de base et du capteur à distance

1 Affichage

2 Base

3	Bouton SNOOZE / LIGHT (fonction de répétition et éclairage de fond temporaire)	4	Bouton HISTORIQUE (permet de récupérer les mesures des dernières 24 heures)
5	Touche CH/UP (sélection du canal du capteur ou changement de valeur vers le haut)	6	Bouton 12/24/DOWN (sélection du mode heure ou changement de valeur vers le bas)
7	Touche MAX / MIN (bascule entre l'affichage de la valeur la plus élevée, de la plus faible ou de la valeur actuelle)	8	Bouton BARO (affichage des différentes valeurs de pression atmosphérique)
9	Bouton TIME (réglage manuel de l'heure)	10	Bouton ALARM (Réglage de l'alarme)
11	Fixation murale	12	Touche ° C / ° F (réglage du format de température)
13	Bouton RESET (réinitialiser tous les paramètres)	14	Support dépliable
15	Couvercle du compartiment des piles	16	Compartiment des piles
17	Écran d'affichage	18	Indicateur de fonction (transmission de données)
19	Boîtier	20	Compartiment des piles
21	Bouton RESET (réinitialiser tous les paramètres)	22	Fixation murale
23	Commutateur de canal	24	Couvercle du compartiment des piles

Contenu de la livraison

Station de base (A), capteur à distance (B)

Également requis (non inclus) :

Piles LR3 (1.5V, type AA)

5 Affichage à l'écran

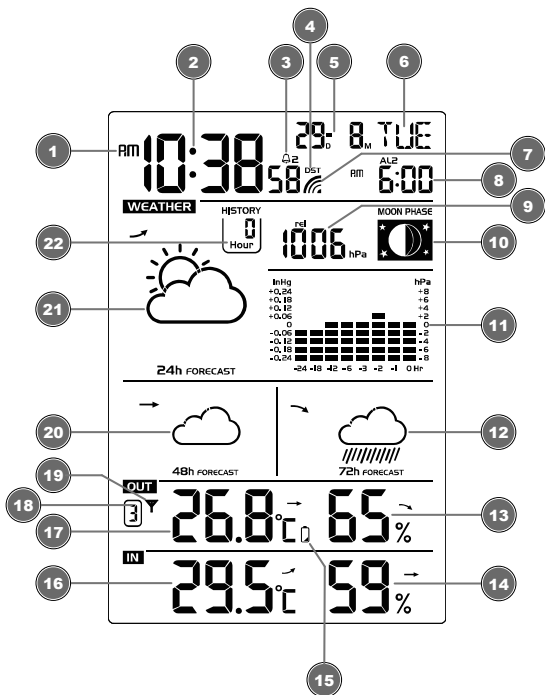

Fig. 2: Affichage de l'unité de base

- | | | | |
|---|--------------------------------------|---|--|
| 1 | Informations AM/PM en mode 12 heures | 2 | Heure actuelle (heures : minutes : secondes) |
|---|--------------------------------------|---|--|

3	Symbole d'alarme (alarme 1 ou 2 activée)	4	Symbole de l'heure d'été active (DST)
5	Date (mois-jour ou au verso)	6	Jour de la semaine
7	Symbole de transmission (horloge radiocommandée CET)	8	Alarme (AL1 ou AL2)
9	Pression atmosphérique (en hPA ou en Hg)	10	Phase de lune
11	Histogramme à barres pour l'historique de la pression atmosphérique	12	Tendance météo (72 heures)
13	Humidité extérieure	14	Humidité à l'intérieur
15	État de la batterie	16	Température (intérieur)
17	Température (extérieur)	18	Informations sur les chaînes (capteurs)
19	Etat du signal du capteur	20	Tendance météo (48 heures)
21	Tendance météo (24 heures)	22	Valeurs uniques pour l'historique de la pression atmosphérique (jusqu'à 24 heures)

6 Avant la mise en service

INFORMATION



Évitez les erreurs de connexion !

Afin d'éviter les problèmes de connexion entre les appareils, les points suivants doivent être respectés lors de la mise en service.

-
1. Placez l'unité de base (récepteur) et le capteur (émetteur) aussi près que possible l'un de l'autre.
 2. Installez l'alimentation électrique de la station de base et attendez que la température intérieure soit affichée.
 3. Établir l'alimentation électrique du capteur.
 4. Installer/exploiter l'unité de base et le capteur dans la portée de transmission effective.
 5. Assurez-vous que l'unité de base et le capteur radio sont réglés sur le même canal.

Lorsque vous changez les piles, retirez toujours les piles de l'unité de base et du capteur et réinsérez-les dans le bon ordre pour que la connexion radio puisse être rétablie. Si l'un des deux appareils fonctionne par l'intermédiaire d'une connexion au secteur, la connexion au secteur de cet appareil doit également être brièvement débranchée lors du remplacement de la pile. Si, par exemple, seules les piles du capteur sont remplacées, le signal ne peut pas être reçu ou ne peut plus être reçu correctement.

Notez que la portée réelle dépend des matériaux de construction utilisés dans le bâtiment et de la position de l'unité de base et du capteur extérieur. Les influences extérieures (divers émetteurs radio et autres sources d'interférence) peuvent réduire considérablement la portée possible. Dans ce cas, nous recommandons de trouver d'autres emplacements pour l'unité de base et le capteur extérieur. Parfois, un déplacement de quelques centimètres suffit !

Bien que l'unité distante soit résistante aux intempéries, elle doit être placée à l'abri de la lumière directe du soleil, de la pluie ou de la neige.

7 Mise en place de l'alimentation électrique

Unité de base

1. Retirez le couvercle du compartiment des piles.
2. Insérez les piles dans le compartiment à piles et assurez-vous que la polarité (+/-) est correcte.
3. Remplacez le couvercle du compartiment à piles.
4. Attendez que la température intérieure soit affichée sur la station de base.

Capteur à distance

5. Retirez le couvercle du compartiment à piles.
6. Insérez les piles dans le compartiment à piles et assurez-vous que la polarité (+/-) est correcte.
7. Déplacez le curseur CH sur la position correspondant au canal de transmission souhaité (réglage de CH1, CH2 ou CH3 avec affichage à l'écran).
8. Remplacez le couvercle du compartiment des piles.

INFORMATION ! Lorsque vous utilisez une sonde extérieure, le canal 1 est recommandé comme réglage par défaut.

8 Indicateur de niveau de batterie

1. Lorsque le niveau des piles de la station de base ou du capteur sans fil atteint un niveau critique, le symbole du niveau des piles apparaît dans la zone appropriée de l'écran.

-
2. Lorsque vous remplacez un jeu de piles, retirez toujours les piles de l'autre partie de l'appareil et remettez-les dans le bon ordre (voir le chapitre "Mise en place de l'alimentation électrique"). Remplacez les piles à changer dans la partie correspondante de l'appareil par un ensemble complètement neuf à pleine capacité. Cela garantit que la connexion entre les appareils sera à nouveau rétablie correctement.

9 Réglage automatique de l'heure

Une fois l'alimentation électrique établie, l'horloge recherche automatiquement le signal radio. Cela prendra environ 3 à 8 minutes pour terminer ce processus.

Si le signal radio est reçu correctement, la date et l'heure sera réglé automatiquement et l'icône du signal de commande radio s'allume.

Si l'horloge ne reçoit pas le signal de l'heure, procédez comme suit :

1. Appuyez sur le bouton °C/°F de la station de base pendant environ 3 secondes pour relancer la réception du signal RC.
2. Si l'appareil ne reçoit toujours pas le signal, l'heure doit être réglée manuellement.

10 Réglage manuel de l'heure et autres réglages définis par l'utilisateur





1. En mode d'affichage normal, appuyer sur la touche TIME pendant environ 3 secondes pour passer en mode réglages.

-
2. Les chiffres à définir clignotent.
 3. Appuyez sur le bouton DOWN/RAIN HISTORY ou sur le bouton UP/RCC/ALARM pour changer la valeur.
 4. Appuyez sur le bouton TIME pour confirmer la saisie et passer au réglage suivant.
 5. Mode : Année > Inversion Jour/Mois > Mois > Jour > Auto DST > Heures > Minutes > Secondes > langue > fuseau horaire (-23 à +23 heures)
 6. Enfin, appuyez sur le bouton TIME pour enregistrer les paramètres et quitter le mode de configuration.

11 Entrer les paramètres d'alarme

1. En mode d'affichage normal, appuyez plusieurs fois sur la touche TIME pour afficher l'heure d'alarme AL1 ou AL2.
2. Appuyez sur la touche ALARM et maintenez-la enfoncée pendant env. 3 secondes pour entrer dans le mode de réglage de l'heure de l'alarme.
3. Les chiffres à définir clignotent.
4. Appuyez sur la touche CH/UP ou 12/24/DOWN pour changer la valeur.
5. Appuyez sur la touche ALARM pour confirmer et passer au réglage suivant.
6. Ordre des paramètres : heures > minutes > alerte de glace activée/désactivée

INFORMATION ! Si l'alerte au gel est activée (on), l'alarme se déclenchera 30 minutes avant l'heure prévue si la température est inférieure ou égale à -3°.

-
7. Enfin, appuyez sur la touche ALARM pour enregistrer les réglages et quitter le mode de réglage. L'alarme sera activée automatiquement. Le symbole  s'affiche.
 8. En mode d'affichage normal, appuyez plusieurs fois sur le bouton ALARM pour activer l'heure d'alarme AL1, AL2 ou les deux. Si l'alarme est activée, le symbole correspondant sera affiché (,  ou .

12 Fonction Snooze

1. Lorsque l'alarme sonne, appuyez sur le bouton SNOOZE/LIGHT pour activer la fonction de répétition. L'alarme sonnera à nouveau dans 5 minutes.
2. Appuyez sur le bouton ALARM lorsque l'alarme sonne pour l'interrompre jusqu'à ce que l'heure de l'alarme soit à nouveau atteinte.
3. L'alarme est automatiquement désactivée si vous n'appuyez sur aucun bouton dans les 2 minutes.

13 Réception automatique des mesures

Dès que l'alimentation est activée, la station de base affiche les valeurs de mesure et les valeurs du capteur à distance s'affichent dans les 3 minutes qui suivent la mise sous tension.

Si aucun signal n'est reçu, suivez les étapes suivantes :

Appuyer sur la touche 12/24 pendant environ 3 secondes pour réactiver la réception des mesures (Numéro du canal clignote) Changer de numéro de canal avec la touche CH

14 Phases Lunaires

Cette station météorologique est capable d'afficher les phases de la lune pour l'hémisphère nord. Ici, la lune grandit à partir de la droite. Cela s'explique par le fait que la face ensoleillée de la lune dans l'hémisphère nord se déplace de droite à gauche. Le tableau suivant montre les représentations des phases de la lune.

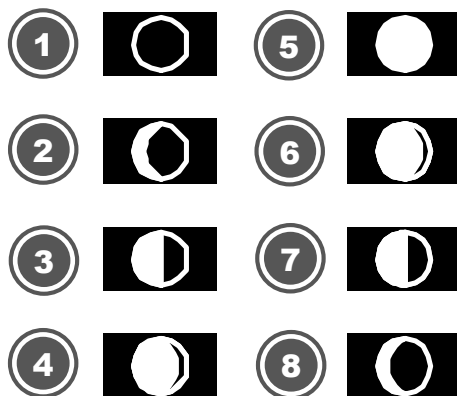

Fig. 3: Phases de la lune pour l'hémisphère nord.

1	Nouvelle lune	2	Premier croissant
3	Premier quartier	4	Lune Gibbeuse croissante

5	Pleine lune	6	Lune Gibbeuse décroissante
7	Dernier quartier	8	Dernier croissant

15 Tendances météo

La station météorologique calculera une tendance météo pour les 12 prochaines heures sur la base des valeurs mesurées.

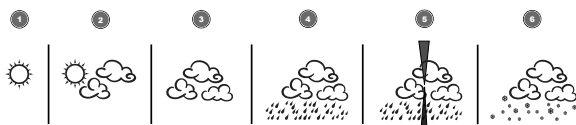
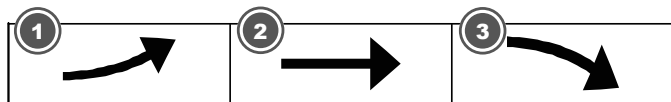

Fig. 4: Indicateurs de tendance météo

1	Ensoleillé	2	Partiellement nuageux
3	Nuageux	4	Pluie
5	Tempête	6	Neige

16 Indicateurs de la flèche de tendance



1	En hausse	2	Stable
3	Chute		

L'indicateur de tendance de la température et de l'humidité montre les tendances des changements dans les prochaines minutes. Les flèches indiquent une tendance à la hausse, stable ou à la baisse.

17 Pression barométrique / atmosphérique

La pression atmosphérique est la pression à n'importe quel endroit de la terre, causée par le poids de la colonne d'air au-dessus de celle-ci. Une pression atmosphérique fait référence à la pression moyenne et diminue progressivement à mesure que l'altitude augmente. Les météorologues utilisent des baromètres pour mesurer la pression atmosphérique. Comme la variation de la pression atmosphérique est fortement influencée par les conditions météorologiques, il est possible de prévoir le temps en mesurant les changements de pression.

1. Appuyez sur le bouton BARO pour passer de l'affichage de la pression barométrique en inHg ou en hPa.
2. Appuyez sur le bouton BARO pendant 3 secondes pour passer de la pression atmosphérique absolue à la pression atmosphérique relative.
 - ABS: pression atmosphérique absolue de votre emplacement.
 - REL : pression atmosphérique relative basée sur le niveau de la mer.

Définir la valeur de la pression atmosphérique relative

3. Obtenez les données de pression atmosphérique du niveau de la mer (c'est aussi les données de pression atmosphérique relative de votre région d'origine) par le service météorologique local, Internet et d'autres canaux météorologiques.
4. Appuyez sur le bouton BARO pendant environ 3 secondes jusqu'à ce que ABS ou REL clignote.
5. Appuyez sur la touche CH/UP ou 12/24/DOWN pour passer en mode "rel".
6. Appuyez sur le bouton BARO et le numéro de "rel" clignote.
7. Appuyez sur la touche CH/UP ou 12/24/DOWN pour changer la valeur.
8. Appuyez sur le bouton BARO pour enregistrer et quitter le mode de réglage.

REMARQUE

9. La valeur par défaut de la pression atmosphérique relative est de 1013 mb / hPa (29,91 inHg), soit la pression atmosphérique moyenne.
10. Lors du changement de la valeur de la pression atmosphérique relative, les indicateurs météorologiques changeront en même temps.
11. Le baromètre intégré permet de noter les variations de pression atmosphérique absolue de l'environnement. Sur la base des données recueillies, il est possible de faire des prévisions pour les conditions météorologiques dans les 12 heures à venir. A cet effet, les indicateurs météorologiques changent en fonction de la pression atmosphérique absolue déterminée après seulement une heure de fonctionnement.

-
12. La pression atmosphérique relative est basée sur le niveau de la mer, mais elle changera avec les changements de pression atmosphérique absolue après une heure de fonctionnement de l'horloge.

18 Connecter des capteurs à distance

Les mesures d'un maximum de 3 capteurs* du même type peuvent être affichées sur l'écran de la station météorologique.

1. Retirez le couvercle du compartiment des piles du capteur à distance.
2. Appuyez plusieurs fois sur la touche CH jusqu'à ce que le canal souhaité s'affiche sur l'écran du capteur (CH1, CH2 ou CH3).
3. Remplacez le couvercle du compartiment à piles.
4. Appuyez plusieurs fois sur le bouton CH de la station de base pour afficher les mesures des différents canaux. Le canal sélectionné s'affiche à l'écran.

*un capteur à distance est inclus, les autres sont disponibles en option

19 Affichage de la température

Appuyez sur la touche °C/°F (situé sous le couvercle à piles) pour passer de l'affichage de la température en °C ou °F

Lorsque les températures atteignent -40°C ou moins, "LO" s'affiche pour la zone concernée. Lorsque les températures atteignent 70°C ou plus, "HI" s'affiche. La température est inférieure ou supérieure à la plage de mesure.

Après être revenu dans la plage de mesure, la température correspondante sera à nouveau affichée.

20 Historique des dernières 24 heures

La station de base enregistre automatiquement les relevés de pression atmosphérique des dernières 24 heures.

Si nécessaire, appuyez plusieurs fois sur la touche HISTORY pour afficher successivement les données de l'historique des valeurs horaires (HOUR - jusqu'à 24 heures en arrière) pour la pression.

Lorsqu'une date historique est affichée, appuyez sur n'importe quelle touche (sauf HISTORY) pour revenir au mode d'affichage normal.

INFORMATION ! Dans le graphique à barres de l'historique, les valeurs de la pression des dernières 24 heures peuvent être lues à tout moment sous forme comprimée.

21 MAX/MIN Données météorologiques

L'unité principale enregistre les valeurs les plus élevées et les plus basses de la température intérieure et extérieure ainsi que de l'humidité pendant 24 heures :

1. Appuyez plusieurs fois sur la touche MAX/MIN pour afficher successivement les valeurs mémorisées de la station de base et du capteur à distance actuellement réglé.

2. Ordre d'affichage : Valeurs les plus élevées > Valeurs les plus basses > Valeurs actuelles
3. Appuyer sur la touche MAX/MIN pendant env. 3 secondes pour effacer les valeurs de la période d'enregistrement en cours.
4. **INFORMATION ! Lorsque les piles sont changées, toutes les valeurs de la période d'enregistrement en cours sont également supprimées.**

22 Données techniques

Base

Piles	2x AA, 1,5 V
Signal DCF radio-piloté	DCF
Nombre maximum de capteurs	3
Unité de température	°C/°F
Plage de mesure de l'humidité	20% à 90%
Résolution d'humidité	1%
Plage de mesure de la température	-5°C à 50°C (23°F à 122°F)
Pression barométrique	540 hPa à 1100 hPa / 15,95 à 32,49 inHg
Format de l'heure	12 ou 24 heures
Dimensions (LxHxP)	100 x 161 x 21,5 mm

Capteur à distance

Piles	2x AA, 1,5 V
Fréquence de transmission :	433 MHz

Plage de mesure de la trans- mission	30 m
Unité de température	°C
Plage de mesure de la température	-20°C à 60°C (-4°F à 140°F)
Plage de mesure de l'humidité	1 % à 90
Résolution d'humidité	1%
Dimensions (L x H x P)	65 x 100 x 35 mm

23 Déclaration de conformité CE

CE Une "Déclaration de conformité" conforme aux directives applicables et aux normes correspondantes a été préparée par Bresser GmbH. Le texte complet de la déclaration UE de conformité est disponible à l'adresse internet suivante : www.bresser.de/download/7060200/CE/7060200_CE.pdf

24 Garantie

La période de garantie normale est de 5 ans et commence le jour de l'achat. Pour connaître les conditions et services de garantie complets, veuillez consulter le site www.bresser.de/warranty_terms.

25 Élimination



Éliminez correctement les matériaux d'emballage, en fonction de leur type, comme le papier ou le carton. Contactez votre service local d'élimination des déchets ou l'autorité environnementale pour obtenir des informations sur l'élimination appropriée.



Ne jamais éliminer les appareils électriques avec les ordures ménagères !

Conformément à la directive européenne 2012/19/UE relative aux déchets d'équipements électriques et électroniques et à sa transposition en droit national, les équipements électriques usagés doivent être collectés séparément et recyclés de manière écologique.



Les piles et les batteries rechargeables ne doivent pas être jetées avec les ordures ménagères. Vous êtes légalement tenu de rapporter les piles et accumulateurs usagés et vous pouvez les rapporter gratuitement après utilisation, soit dans notre point de vente, soit à proximité immédiate (par exemple dans le commerce ou dans les points de collecte municipaux).

Les piles et les batteries rechargeables sont marquées du symbole d'une poubelle barrée et du symbole chimique du polluant. "Cd" signifie cadmium, "Hg" signifie mercure et "Pb" signifie plomb.



Cd¹



Hg²



Pb³

Índice de contenidos

1	Pie de imprenta.....	72
2	Nota de validez	72
3	Sobre este manual de instrucciones	73
4	Partes del dispositivo	74
5	Visualización en pantalla.....	76
6	Antes de la puesta en marcha.....	77
7	Establecer la alimentación eléctrica.....	78
8	Indicador de nivel de batería.....	79
9	Ajuste automático de hora	80
10	Ajuste manual de la hora y otros ajustes definidos por el usuario.....	80
11	Ajustes de alarma.....	81
12	Función de repetición de alarma	82
13	Transmisión automática de valores	82
14	Fases lunares	82
15	Tendencia de las condiciones meteorológicas.....	84
16	Flechas indicadoras de tendencia.....	84
17	Presión atmosférica	85

18	Conexión de sensores inalámbricos	87
19	Indicación de la temperatura.....	87
20	Registro histórico durante las últimas 24 horas	88
21	Datos meteorológicos MAX/MIN	88
22	Datos técnicos	89
23	Declaración de Conformidad CE.....	90
24	Garantía.....	90
25	Reciclaje.....	90

1 Pie de imprenta

Bresser GmbH

Gutenbergstr. 2

46414 Rhede

Germany

www.bresser.de

Para cualquier reclamación de garantía o consulta de servicio, consulte la información sobre "Garantía" y "Servicio" en esta documentación. Le rogamos que comprenda que no se pueden tramitar las devoluciones no solicitadas.

Salvo errores y modificaciones técnicas.

© 2021 Bresser GmbH

Todos los derechos reservados.

Queda prohibida la reproducción de esta documentación - incluso en extractos- en cualquier forma (como fotocopias, impresiones, etc), así como el uso y la distribución por medio de sistemas electrónicos (como archivos de imagen, sitios web, etc) sin la autorización previa del fabricante por escrito.

Las denominaciones y marcas de las respectivas empresas utilizadas en esta documentación están generalmente protegidas por el derecho comercial, de marcas y/o de patentes en España, en la Unión Europea y/o en otros países.

2 Nota de validez

Esta documentación es válida para los artículos con el siguiente código:

7060200

Versión del manual: 1121

Designación del manual:

Manual_7060200_ClimaTemp-FSX_en-de-fr-es-nl_BRES-SER_v112021a

Proporcione siempre esta información cuando solicite ayuda.

3 Sobre este manual de instrucciones



¡AVISO!

El presente manual de instrucciones se debe considerar parte integrante del aparato.

Lea atentamente las instrucciones de seguridad y el manual de instrucciones antes de utilizar este dispositivo.

Guarde este manual de instrucciones en un lugar seguro para futuras consultas. Cuando el aparato se venda o se entregue a otra persona, el manual de instrucciones debe entregarse al nuevo propietario/usuario del producto.

4 Partes del dispositivo

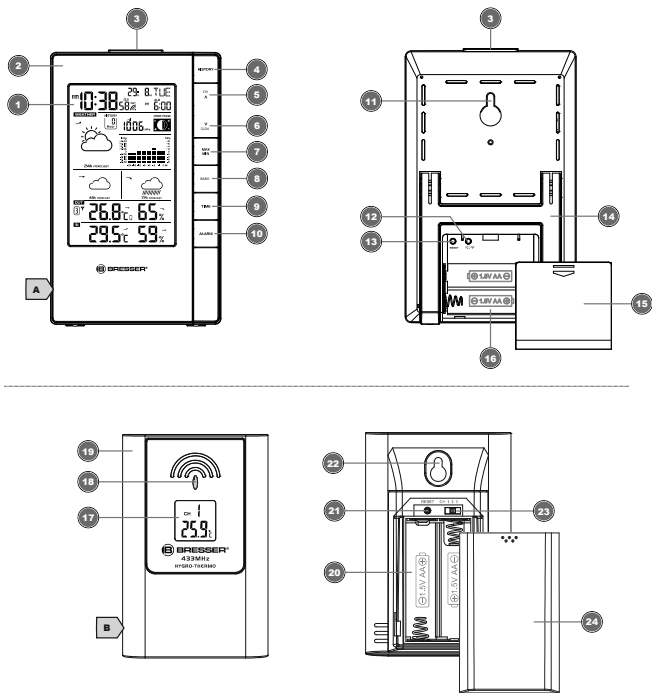

Fig. 1: Piezas de la estación base (arriba) y del sensor remoto (abajo)

1	Pantalla	2	Carcasa
3	Botón SNOOZE/LIGHT (función de repetición de alarma y retroiluminación)	4	Botón HISTORY (recupera las mediciones de las últimas 24 horas)

5	Botón CH/UP (selección del canal del sensor o cambio de valor hacia arriba)	6	Botón 12/24/DOWN (selección del modo de hora o cambio de valor hacia abajo)
7	Botón MAX/MIN (cambia entre la visualización del valor más alto, más bajo o más reciente)	8	Botón BARO (visualización de diferentes valores de presión atmosférica)
9	Botón TIME (ajuste manual de la hora)	10	Botón ALARM (ajuste de la alarma)
11	Soporte de pared	12	Botón °C/°F (ajuste del formato de temperatura en celsius o fahrenheit)
13	Botón RESET (restablecer todos los ajustes)	14	Soporte plegable
15	Tapa del compartimento para pilas	16	Compartimento para pilas
17	Pantalla	18	Indicador de transmisión de datos
19	Carcasa	20	Compartimento para pilas
21	Botón RESET (restablecer todos los ajustes)	22	Soporte de pared
23	Cambio de canal	24	Tapa del compartimento para pilas

Incluye

Estación base (A), sensor remoto (B)

También son necesarias (no incluidas):

4 pilas tipo AA 1.5V

5 Visualización en pantalla

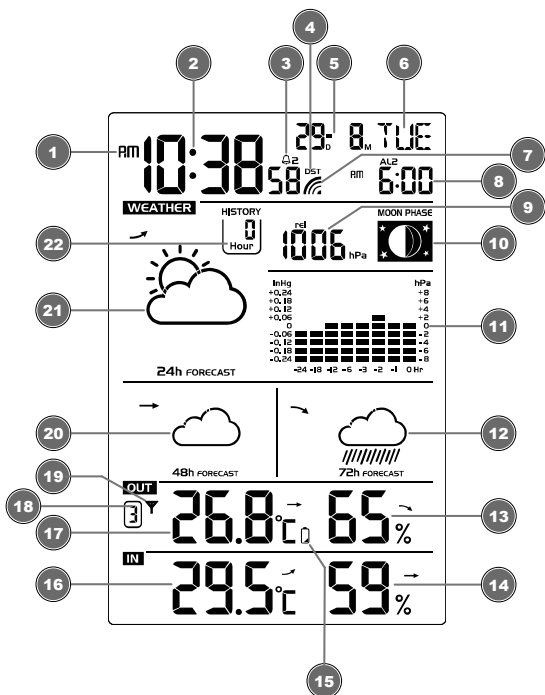

Fig. 2: Visualización en la pantalla de la estación base

1	Hora en modo AM/PM	2	Hora actual (horas: minutos: segundos)
3	Icono de alarma 1 o 2 activada	4	Indicador de horario de verano activo (DST)

5	Fecha (mes-día o al revés)	6	Día de la semana
7	Icono de transmisión (reloj CET radiocontrolado)	8	Alarma (AL1 o AL2)
9	Presión atmosférica (mb/hPa o inHg)	10	Fase lunar
11	Gráfico de barras para el histórico de presión atmosférica	12	Tendencia del tiempo (72 horas)
13	Humedad en exteriores	14	Humedad en interiores
15	Nivel de la batería	16	Temperatura interior
17	Temperatura exterior	18	Información de canal (sensores)
19	Estado de la señal del sensor	20	Tendencia del tiempo (48 horas)
21	Tendencia del tiempo (24 horas)	22	Valores individuales para el histórico de presión atmosférica (hasta 24 horas)

6 Antes de la puesta en marcha

¡AVISO!



Evite los fallos de conexión

A fin de evitar problemas de conexión entre los dispositivos, deben observarse los siguientes puntos durante la puesta en marcha.

1. Coloque la unidad base (receptor) y el sensor (transmisor) lo más cerca posible.

-
2. Conecte la fuente de alimentación a la unidad de base y espere hasta que se muestre la temperatura interior.
 3. Establezca una fuente de alimentación para el sensor.
 4. Configure/use la unidad base y el sensor dentro del rango de transmisión efectivo.
 5. Asegúrese de que la unidad base y el sensor de radio estén configurados en el mismo canal.

Cuando cambie las pilas, extraiga siempre las pilas de la unidad de base y del sensor y vuelva a colocarlas en el orden correcto para que se pueda restablecer la conexión de radio. Si uno de los dos aparatos funciona a través de una conexión a la red eléctrica, la conexión a la red de este aparato también debe desconectarse brevemente al cambiar las pilas. Si, por ejemplo, solo se cambian las pilas del sensor, la señal no se podrá recibir correctamente.

Tenga en cuenta que el alcance real depende de los materiales de construcción utilizados en el edificio y de la posición de la unidad base y del sensor exterior. Las influencias externas (diversos transmisores de radio y otras fuentes de interferencia) pueden reducir en gran medida el alcance posible. En tales casos, recomendamos encontrar otras ubicaciones tanto para la unidad base como para el sensor exterior. A veces solo hace falta moverlos unos pocos centímetros.

Aunque el sensor exterior es resistente a la intemperie, debe protegerse de la luz solar directa, la lluvia o la nieve.

7 Establecer la alimentación eléctrica

Estación base

1. Retire la tapa del compartimento para pilas.

-
2. Inserte las pilas con la polaridad correcta (+/-).
 3. Vuelva a colocar la tapa del compartimento.
 4. Espere hasta que la temperatura interior se muestre en la estación base.

Sensor remoto

5. Retire la tapa del compartimento para pilas.
6. Inserte las pilas con la polaridad correcta (+/-).
7. Ponga el canal de transmisión deseado con el botón CH (CH1, CH2 o CH3 con visualización en pantalla).
8. Vuelva a colocar la tapa del compartimento.

¡AVISO! Se recomienda poner el canal 1 como ajuste predeterminado al usar el sensor para exteriores.

8 Indicador de nivel de batería

1. Cuando la carga de las pilas de la estación base o del sensor inalámbrico se empiece a agotar, aparecerá el símbolo del nivel de las pilas en la pantalla.
2. Cuando cambie las pilas, extraiga siempre las pilas de la otra parte del aparato y vuelva a colocarlas en el orden correcto (véase el capítulo "Configuración de la alimentación"). Reemplace las pilas que se van a cambiar en la parte correspondiente del aparato por otras completamente nuevas a plena capacidad. Esto hará que la conexión entre los dispositivos se restablezca de nuevo correctamente.

9 Ajuste automático de hora

Una vez puestas las pilas, el reloj se sincronizará automáticamente con la señal de radio, lo que tardará entre 3 y 8 minutos aproximadamente.

Si la señal de radio se recibe correctamente, la fecha y la hora se ajustarán automáticamente y se encenderá el icono de la señal de radio.

Si el reloj no recibe la señal, siga los siguientes pasos:

1. Pulse el botón °C/°F de la estación base durante aproximadamente 3 segundos para iniciar de nuevo la recepción de la señal RC.
2. Si el dispositivo sigue sin recibir la señal, deberá ajustar la hora manualmente.

10 Ajuste manual de la hora y otros ajustes definidos por el usuario

1. Presione el botón SNOOZE/LIGHT durante unos 8 segundos para desactivar la configuración automática de la hora. El símbolo de recepción de la señal de radio desaparece de la pantalla.
2. En el modo de visualización normal, pulse el botón TIME durante aproximadamente 2 segundos para entrar en el modo de configuración manual de la hora.
3. Los dígitos a ajustar parpadean.
4. Presione el botón CH/Λ o 12/24/v para cambiar el valor.
5. Presione el botón TIME para confirmar el ajuste y pasar al siguiente ajuste.

-
6. Secuencia de ajustes: Año > Visualización del día/mes > Mes > Día > Horario de verano (DST) AUTO/OFF > Horas > Minutos > Segundos > Idioma > Zona horaria (-23 a +23 horas)
 7. Presione el botón TIME finalmente para guardar las configuraciones y salir del modo de configuración.
 8. **¡AVISO! ¡NOTA! Para restaurar la sincronización automática de la hora, debe presionar el botón SNOOZE/LIGHT de nuevo durante 8 segundos. El símbolo de recepción de la señal de radio reaparecerá en la pantalla.**

11 Ajustes de alarma

1. En el modo de visualización normal, pulse el botón TIME varias veces para visualizar la alarma AL1 o AL2.
2. Pulse el botón ALARM durante unos 3 segundos para entrar en el modo de ajuste de la alarma.
3. Los dígitos a ajustar parpadean.
4. Pulse el botón CH/UP o 12/24/DOWN para cambiar el valor.
5. Pulse el botón ALARM para confirmar y continuar con el siguiente ajuste.
6. Orden de configuración: horas > minutos > alerta de hielo activada/desactivada

¡AVISO! Si la alerta de hielo está activada, la alarma sonará 30 segundos antes si la temperatura es de -3°C o inferior.

7. Por último, pulse el botón ALARM para guardar los ajustes y salir del modo de ajuste, la alarma se activará automáticamente y aparecerá el símbolo .

-
8. En el modo de visualización normal, pulse el botón ALARM varias veces para activar la alarma AL1, AL2 o ambas. Cuando se activen, aparecerá el símbolo correspondiente (🔔1, 🔔2 o 🔔1🔔2).

12 Función de repetición de alarma

1. Cuando esté sonando la alarma, pulse el botón SNOOZE/LIGHT para activar la función de repetición de alarma y volverá a sonar en 5 minutos.
2. Pulse el botón ALARM cuando suene la alarma para para pararla hasta que llegue de nuevo la hora seleccionada.
3. La alarma se apagará automáticamente en 2 minutos si no se pulsa ningún botón.

13 Transmisión automática de valores

Una vez que la fuente de alimentación está activada, la estación base mostrará las lecturas de medición para interiores. Las lecturas del sensor exterior se mostrarán en un plazo de 3 minutos después de encenderlo.

Si no se recibe ninguna señal, haga lo siguiente:

Presione la tecla 12/24 durante 3 segundos para iniciar de nuevo la recepción de las mediciones.

14 Fases lunares

Esta estación meteorológica puede mostrar las fases lunares para la zona del Hemisferio Norte. Aquí la Luna aumenta desde la derecha. Esto se debe a que la parte de la Luna

que recibe los rayos del Sol se desplaza de derecha a izquierda en el hemisferio Norte. En la tabla siguiente se representan las fases lunares.

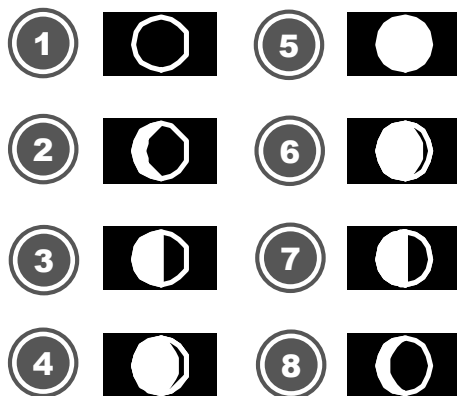

Fig. 3: Fases lunares en el Hemisferio Norte

1	Luna nueva	2	Luna creciente
3	Cuarto creciente	4	Luna gibosa creciente
5	Luna llena	6	Luna gibosa menguante
7	Cuarto menguante	8	Luna menguante

15 Tendencia de las condiciones meteorológicas

A partir de los valores medidos se calcula una tendencia de las condiciones meteorológicas para las próximas 12 horas y se representa gráficamente del modo siguiente:

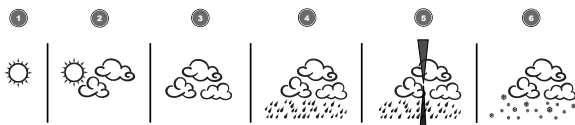
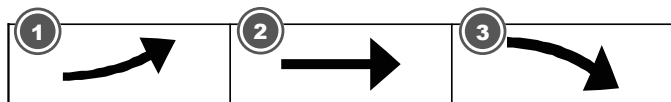

Fig. 4: Símbolos de la indicación de la tendencia de las condiciones meteorológicas

1	Soleado	2	Parcialmente nublado
3	Nublado	4	Lluvia
5	Tormenta	6	Nieve

16 Flechas indicadoras de tendencia



1	Sube	2	Se mantiene estable
3	Baja		

El indicador de la tendencia de la temperatura y la humedad muestra las tendencias de los cambios en los próximos minutos y las flechas indican una tendencia al alza, constante o decreciente.

17 Presión atmosférica

La presión atmosférica es la presión causada por el peso del aire en cualquier lugar de la Tierra. Se refiere a la presión media y disminuye gradualmente a medida que aumenta la altitud. Los meteorólogos utilizan barómetros para medir la presión atmosférica ya que la variación de la presión atmosférica se ve muy afectada por el clima, de hecho es posible pronosticar el tiempo midiendo los cambios en la presión.

1. Pulse el botón BARO para cambiar entre la visualización de la presión en inHg o en hPa.
2. Pulse el botón BARO durante 3 segundos para cambiar entre la presión absoluta y la relativa.
 - ABSOLUTA: la presión atmosférica absoluta de su ubicación.
 - RELATIVA: la presión atmosférica relativa respecto del nivel del mar.

Ajustar el valor de la presión atmosférica relativa

3. Obtenga los datos de presión atmosférica relativa de su área de residencia a través del servicio meteorológico local, internet y otros canales.
4. Mantenga pulsado el botón BARO durante 3 segundos hasta que parpadee "abs" o "rel".

-
5. Pulse el botón CH/UP o 12/24/DOWN para cambiar al modo "rel".
 6. Pulse el botón BARO y el número de "rel" parpadeará.
 7. Pulse el botón CH/UP o 12/24/DOWN para cambiar el valor.
 8. Pulse el botón BARO para guardar y salir del modo de configuración.

AVISO

9. El valor por defecto de la presión atmosférica relativa es 1013 mb/hPa (29,91 inHg), que se refiere a la presión atmosférica media.
10. Cuando cambie el valor de la presión atmosférica relativa, los indicadores meteorológicos cambiarán junto con él.
11. El barómetro incorporado puede notar los cambios en la presión atmosférica absoluta ambiental y, en base a los datos recogidos, se puede hacer un pronóstico de las condiciones meteorológicas para las próximas 12 horas, por lo que los indicadores meteorológicos cambiarán de acuerdo con la presión atmosférica absoluta detectada después de que usted haya operado el reloj durante 1 hora.
12. La presión atmosférica relativa se obtiene con respecto al nivel del mar, pero cambiará con los cambios de presión atmosférica absoluta después de operar el reloj durante 1 hora.

18 Conexión de sensores inalámbricos

La estación meteorológica puede mostrar datos de hasta 3 sensores inalámbricos*. Cada sensor se debe poner en un canal diferente. Proceda de la siguiente manera para configurar el canal:

1. Retire la tapa del compartimento para pilas del termohigrómetro.
2. Ponga el interruptor de selección de canal en el canal deseado (CH1, CH2 o CH3).
3. Retire la tapa del compartimento para pilas.
4. **¡AVISO! Cada sensor inalámbrico conectado debe ponerse en un canal diferente. Si solo se conecta un sensor inalámbrico, se debe seleccionar el CH1.**
5. Presione el botón CH/^ de la estación base varias veces para mostrar los valores medidos en cada canal, es decir, en cada sensor.

*1 sensor inalámbrico incluido, se pueden comprar otros opcionalmente

19 Indicación de la temperatura

Pulse el botón °C/°F para cambiar entre la visualización de la temperatura en °C o °F.

Cuando se alcanzan temperaturas de -40°C o inferiores y una humedad del 20% o inferior, se emite la información "LO" para el rango respectivo.

A temperaturas de 70°C o más y una humedad del 90% o más, se muestra la información "HI".

Para los valores fuera del rango medible se muestra "- -".

Al volver a un rango de temperatura medible, se vuelve a mostrar la temperatura adecuada.

20 Registro histórico durante las últimas 24 horas

La estación base registra automáticamente las lecturas de presión durante las últimas 24 horas.

Si es necesario, pulse el botón HISTORY varias veces para visualizar los datos históricos durante cada hora (hasta 24 horas hacia atrás).

Cuando aparezca una fecha en el histórico, presione cualquier tecla (excepto HISTORY) para volver al modo de visualización normal.

¡AVISO! Los valores de presión atmosférica de las últimas 24 horas se pueden leer de forma más comprimida en cualquier momento en el gráfico de barras del histórico,

21 Datos meteorológicos MAX/MIN

La estación base guarda el registro de los valores más altos y más bajos para la temperatura interior y exterior, así como para la humedad, durante 24 horas:

1. Pulse el botón MAX/MIN repetidamente para visualizar uno tras otro los valores almacenados de la estación base y del sensor remoto.
2. Orden de visualización: Valores máximos > Valores mínimos > Valores actuales

3. Pulse la tecla MAX/MIN durante 3 segundos para borrar los valores del período de registro actual.
4. **¡AVISO! Cuando se cambian las pilas, también se borran todos los valores del período de registro actual.**

22 Datos técnicos

Estación base

Pilas	2 pilas AA, 1,5 V
Señal radiocontrolada	DCF
Número máximo de sensores	3
Unidad de temperatura	°C/°F
Rango de medición de la humedad	20% a 90%
Unidad de medición de la humedad	1%
Rango de medición de la temperatura	-5°C a 50°C (23°F a 122°F)
Unidad de presión atmosférica	540 hPa a 1100 hPa / 15,95 a 32,49 inHg
Formato de hora	12 o 24 horas
Dimensiones (ancho x alto x largo)	100 x 161 x 21.5 mm

Sensor remoto

Pilas	2 pilas AA, 1,5 V
Frecuencia de transmisión	433 MHz
Alcance de transmisión de la medición	30 m

Unidad de temperatura	°C
Rango de medición de la temperatura	-20°C a 60°C (-4°F a 140°F)
Rango de medición de la humedad	1% a 90%
Unidad de medición de la humedad	1%
Dimensiones (ancho x alto x largo)	65 x 100 x 35 mm

23 Declaración de Conformidad CE

CE Bresser ha elaborado una "Declaración de conformidad" de acuerdo con las directivas aplicables y las normas correspondientes. El texto completo de la declaración de conformidad CE está disponible en la siguiente dirección de Internet: www.bresser.de/download/7060200/CE/7060200_CE.pdf

24 Garantía

El periodo de garantía normal es de 5 años y comienza el día de la compra. Para conocer los términos y servicios completos de la garantía, visite www.bresser.de/warranty_terms.

25 Reciclaje



Deshágase de los materiales del embalaje separándolos por tipos. Póngase en contacto con su punto limpio más cercano o la autoridad local competente para saber el procedimiento a seguir si tiene dudas.



No se deshaga de los dispositivos electrónicos tirándolos a la basura doméstica.

De conformidad la Directiva 2012/19/UE, sobre residuos de aparatos eléctricos y electrónicos (Directiva RAEE2), incorporada a la normativa nacional mediante el Real Decreto 110/2015, de 20 de febrero, el equipo eléctrico usado debe recogerse por separado y reciclarse de forma respetuosa con el medio ambiente.



Las pilas no deben tirarse a la basura doméstica. Está obligado por ley a reciclar las pilas y baterías usados. Puede depositarlos después de su uso en el punto limpio más cercano de forma gratuita.

Las pilas y baterías están marcados con un símbolo de cubo de basura tachado y el símbolo químico del contaminante. "Cd" significa cadmio, "Hg" significa mercurio y "Pb" significa plomo.



Cd¹



Hg²



Pb³

Inhoudsopgave

1	Afdruk	94
2	Geldigheidsverklaring	94
3	Over deze handleiding	95
4	Onderdelenoverzicht en leveringsomvang	96
5	Scheruweergave	98
6	Voor de ingebruikname	99
7	Instellen van de stroomvoorziening	100
8	Batterijniveau-indicator	101
9	Automatische tijdinstelling	102
10	Handmatige tijdinstelling en andere door de gebruiker gedefinieerde instellingen	102
11	Alarm instellingen	103
12	Snooze-functie	104
13	Automatische ontvangst van de metingen	104
14	Maanfasen	105
15	Weertrend	106
16	Pijlindicatoren voor trendweergave	106
17	Barometrische / Atmosferische Druk	107

18 Externe sensoren aansluiten	108
19 Temperatuurweergave	109
20 Historisch overzicht van de afgelopen 24 uur	109
21 MAX/MIN Weersgegevens	110
22 Technische gegevens	111
23 EG-conformiteitsverklaring	112
24 Garantie	112
25 Verwijdering	112

1 Afdruk

Bresser GmbH

Gutenbergstr. 2

46414 Rhede

Germany

www.bresser.de

Voor eventuele garantieclaims of vragen over service verwijzen wij u naar de informatie over "Garantie" en "Service" in deze documentatie. Wij vragen om uw begrip voor het feit dat ongevroegde retourzendingen niet in behandeling kunnen worden genomen.

Fouten en technische wijzigingen voorbehouden.

© 2021 Bresser GmbH

Alle rechten voorbehouden.

De reproductie van deze documentatie - zelfs in uittreksels - in welke vorm dan ook (bijv. fotokopie, afdrukken, enz.) evenals het gebruik en de verspreiding door middel van elektronische systemen (bijv. beeldbestand, website, enz.) zonder de voorafgaande schriftelijke toestemming van de fabrikant is verboden.

De benamingen en merknamen van de respectievelijke bedrijven die in deze documentatie worden gebruikt, zijn over het algemeen beschermd door het handels-, merken- en/of octrooirecht in Duitsland, de Europese Unie en/of andere landen.

2 Geldigheidsverklaring

Deze documentatie geldt voor de producten met de onderstaande artikelnummers:

7060200

Versie handleiding 1121

Handleiding aanwijzing:

Manual_7060200_ClimaTemp-FSX_en-de-fr-es-nl_BRES-SER_v112021a

Geef altijd informatie bij het aanvragen van service.

3 Over deze handleiding



INSTRUCTIE

Deze gebruiksaanwijzing moet worden beschouwd als onderdeel van het apparaat.

Lees de veiligheidsinstructies en de gebruiksaanwijzing zorgvuldig door voordat u dit apparaat in gebruik neemt.

Bewaar deze gebruiksaanwijzing voor hernieuwd gebruik op een later tijdstip. Wanneer het apparaat wordt verkocht, of aan iemand anders wordt gegeven, moet de gebruiksaanwijzing aan de nieuwe eigenaar/gebruiker van het product worden verstrekt.

4 Onderdelenoverzicht en leveringsomvang

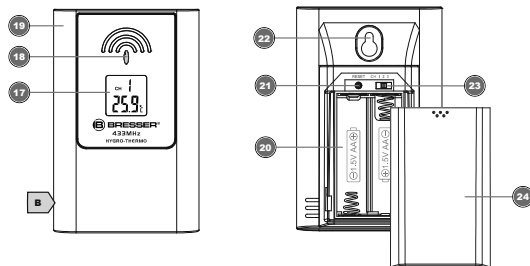
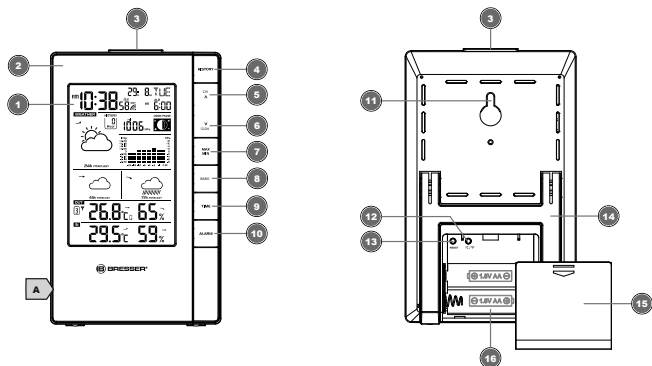

Afb. 1: Onderdelenoverzicht voor basisstation (boven) en remote sensor (onder)

1 Display

2 Huisvesting

3	SNOOZE/LIGHT knop (snooze functie en tijdelijke achtergrondverlichting)	4	GESCHIEDENISTORIE (haal de metingen van de afgelopen 24 uur op)
5	CH/UP knop (sensor kanaalselectie of waardeverandering naar boven)	6	12/24/DOWN-toets (tijdmodusselectie of waardeverandering naar beneden)
7	MAX/MIN-knop (schakel tussen de hoogste, laagste of huidige waardedisplay)	8	BARO knop (weergave van verschillende luchtdrukwaarden)
9	TIJD knop (handmatige tijdinstelling)	10	ALARM-knop (alarminstelling)
11	wandbevestiging	12	°C/°F-knop (instelling van het temperatuurformaat)
13	RESET knop (reset alle instellingen)	14	Stand, uitklapbaar
15	Deksel van het batterijcompartiment	16	Batterijvak
17	Display	18	Functie-indicator (gegevensoverdracht)
19	Huisvesting	20	Batterijvak
21	RESET knop (reset alle instellingen)	22	wandbevestiging
23	Kanaalschakelaar	24	Deksel van het batterijcompartiment

Leveringsomvang

Basisstation (A), draadloze sensor (B)

Ook benodigd (niet inbegrepen):

4 stuks Mignon batterijen (1.5V, AA type)

5 Schermweergave

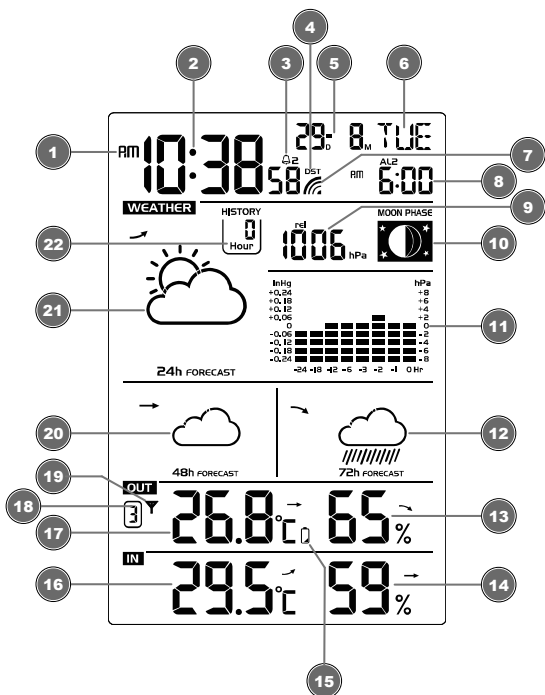

Afb. 2: Weergave van het basisstation

- | | | | |
|---|--|---|--|
| 1 | AM/PM-informatie in de 12-uurs tijdmodus | 2 | Huidige tijd (uren: minuten: seconden) |
| 3 | Alarmsymbool (alarm 1 of 2 ingeschakeld) | 4 | Symbool voor actieve zomertijd (DST) |

5	Datum (maanddag of omgekeerd)	6	Weekday
7	Transmissiesymbool (radiogestuurde klok CET)	8	Alarm (AL1 of AL2)
9	Luchtdruk (mb/hPa of inHg)	10	Maanfasen
11	Staafdiagram voor de luchtdrukgeschiedenis	12	Weer trend (72 uur)
13	Vochtigheid buitenshuis	14	Vochtigheid binnenshuis
15	Batterijstatus	16	Temperatuur (binnen)
17	Temperatuur (buiten)	18	Kanaal info (sensoren)
19	Sensor signaalstatus	20	Weer trend (48 uur)
21	Weer trend (24 uur)	22	Enkelvoudige waarden voor het luchtdrukoverzicht (tot 24 uur)

6 Voor de ingebruikname

INSTRUCTIE



Vermijd aansluitingsfouten!

Om verbindingsproblemen tussen de apparaten te voorkomen, moeten bij de ingebruikname de volgende punten in acht worden genomen.

1. Plaats het basisstation (ontvanger) en de sensor (zender) zo dicht mogelijk bij elkaar.
2. Stel de stroomvoorziening voor het basisstation in en wacht tot de binnentemperatuur wordt weergegeven.
3. Zorg voor de voeding van de sensor.

-
4. Instellen/bedienen van het basisstation en de sensor binnen het effectieve zendbereik.
 5. Zorg ervoor dat het basisstation en de radiosensor op hetzelfde kanaal zijn ingesteld.

Verwijder bij het vervangen van de batterijen altijd de batterijen in zowel het basisstation als de sensor en plaats deze in de juiste volgorde terug, zodat de radioverbinding weer tot stand kan komen. Als een van de twee apparaten via een netaansluiting wordt bediend, moet bij het vervangen van de batterijen ook de netaansluiting voor dit apparaat kortstondig worden losgekoppeld. Als bijvoorbeeld alleen de batterijen in de sensor worden vervangen, kan het signaal niet of niet meer correct worden ontvangen.

Opmerking: het werkelijke bereik is afhankelijk van de in het gebouw gebruikte bouwmaterialen en de positie van de basisseenheid en de buitensensor. Externe invloeden (verschillende radiozenders en andere storingsbronnen) kunnen het mogelijke bereik sterk beperken. In dergelijke gevallen raden wij aan om andere locaties te vinden voor zowel de basisseenheid als de buitensensor. Soms is een verschuiving van enkele centimeters al voldoende!

Hoewel de sensor weerbestendig is, moet deze uit de buurt van direct zonlicht, regen of sneeuw worden geplaatst.

7 Instellen van de stroomvoorziening

Base unit

1. Verwijder het deksel van het batterijcompartiment.
2. Plaats de batterijen in het batterijvak. Controleer of de polariteit (+/-) van de batterij correct is.
3. Plaats het deksel van het batterijcompartiment terug.

-
4. Wacht tot de binnentemperatuur op het basisstation wordt weergegeven.

Remote sensor

5. Verwijder het deksel van het batterijcompartiment.
6. Plaats de batterijen in het batterijvak. Controleer of de polariteit (+/-) van de batterij correct is.
7. Verplaats de schuifregelaar CH naar de positie voor het gewenste zendkanaal (instelling CH1, CH2 of CH3 met schermweergave).
8. Plaats het deksel van het batterijcompartiment terug.

INSTRUCTIE! Bij gebruik van een buitensensor wordt kanaal 1 aanbevolen als standaardinstelling.

8 Batterijniveau-indicator

1. Wanneer het niveau van de batterijen in het basisstation of in de draadloze sensor een kritisch niveau bereikt, verschijnt het batterijniveau-symbool in het betreffende gebied op het display.
2. Bij het vervangen van een set batterijen moeten de batterijen altijd ook uit het andere deel van het apparaat worden verwijderd en moeten de batterijen in de daarvoor bestemde volgorde weer worden geplaatst (zie hoofdstuk "Instellen van de stroomvoorziening"). Vervang de te vervangen batterijen in het betreffende deel van het apparaat door een volledig nieuwe set met volledige capaciteit. Dit zorgt ervoor dat de verbinding tussen de apparaten correct wordt hersteld.

9 Automatische tijdstelling

Nadat de stroomtoevoer tot stand is gebracht, zal de klok automatisch naar het radiosignaal zoeken. Dit duurt ongeveer 3 tot 8 minuten om dit proces af te ronden.

Als het radiosignaal correct wordt ontvangen, worden de datum en tijd automatisch ingesteld en gaat het pictogram van het radiosignaal aan.

Als de klok het tijdsignaal niet ontvangt, wordt het tijdsignaal weergegeven, ga dan verder met de volgende stappen:

1. Druk op het basisstation gedurende ca. 3 seconden op de knop °C/°F om het RC-signaal opnieuw te ontvangen.
2. Als het apparaat het signaal nog steeds niet ontvangt, moet de tijd handmatig worden ingesteld.

10 Handmatige tijdstelling en andere door de gebruiker gedefinieerde instellingen

1. Druk in de normale weergavemodus gedurende ca. 3 seconden op de TIME-knop om over te schakelen naar de instellingsmodus.
2. De in te stellen cijfers knipperen.
3. Druk op de knop DOWN/RAIN HISTORY of de knop UP/RCC/ALARM om de waarde te wijzigen.
4. Druk op de TIME-knop om de instelling te bevestigen en naar de volgende instelling te gaan.

-
5. Volgorde van de instellingen: Jaar > dag/maand afwisseling > maand > dag > zomertijd (DST) AUTO/OFF (uit) > uren > minuten > seconden > taal > tijdzone (-23 tot +23 uur)
 6. Druk tenslotte op de SET-knop om de instellingen op te slaan en de instelmodus te verlaten.

11 Alarm instellingen

1. In de normale weergavemodus, druk meerdere malen op de TIJD knop om de alarmtijd AL1 of AL2 weer te geven.
2. Druk gedurende ca. 3 seconden op de ALARM-knop om de instelmodus voor de alarmtijd te openen.
3. De in te stellen cijfers knipperen.
4. Druk op de knop UP of DOWN om de waarde te wijzigen.
5. Druk op de knop SET om te bevestigen en verder te gaan naar de volgende instelling.
6. Volgorde instellingen: uren > minuten > ijswaarschuwing aan/uit > ijswaarschuwing aan/uit

INSTRUCTIE! Als het ijsalarm is ingeschakeld (aan), zal het alarm 30 minuten voor de ingestelde alarmtijd afgaan en als de temperatuur -3° of lager is.

7. Druk tenslotte op de SET-knop om de instellingen op te slaan en de instelmodus te verlaten. Het alarm wordt automatisch geactiveerd. Het  symbool wordt weergegeven.

-
8. In de normale weergavemodus, druk meerdere malen op de ALARM-knop om de alarmtijd AL1, AL2 of beide in te schakelen. Als het alarm is ingeschakeld, wordt het bijbehorende symbool weergegeven (🔔1, 🔔2 of 🔔1 🔔2).

12 Snooze-functie

1. Wanneer het alarm afgaat, drukt u op de SNOOZE/LIGHT-knop om de sluimerfunctie te activeren. Het alarm zal over 5 minuten weer afgaan.
2. Druk op de ALARM-knop wanneer het alarm afgaat om het alarm te onderbreken totdat de alarmtijd weer wordt bereikt.
3. Het alarm wordt automatisch uitgeschakeld als er binnen 2 minuten geen toets wordt ingedrukt.

13 Automatische ontvangst van de metingen

Zodra de voeding is ingeschakeld, geeft het basisstation de meetwaarden voor binnenshuis weer. De metingen van de buitensensor worden binnen 3 minuten na het inschakelen weergegeven.

Als er geen signaal wordt ontvangen, gaat u als volgt te werk:

Druk op de 12/24 toets gedurende ca. 3 seconden om de ontvangst van de metingen opnieuw te starten.

14 Maanfasen

Dit weerstation is in staat om de maanfasen voor het noordelijk halfrond weer te geven. Hier groeit de maan van rechts. Dit komt omdat de zonnige kant van de maan op het noordelijk halfrond van rechts naar links beweegt. De volgende tabel toont de weergave van de maanfasen.

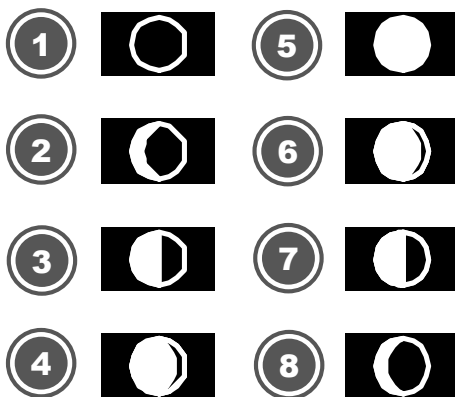

Afb. 3: Moon phases for the northern hemisphere.

1	Nieuwe maan	2	Wassende halve maan
3	Eerste kwartaal	4	Het harsen van gibbous
5	Volle maan	6	Waning gibbous
7	Derde kwartaal	8	Waning halve maan

15 Weertrend

Het weerstation berekent op basis van de gemeten waarden een weertrend voor de komende 12 uur.

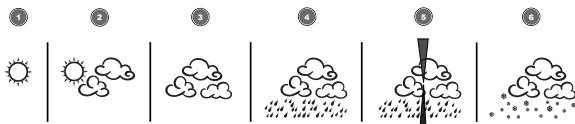

Afb. 4: Weather trend indicators

1	Zonnig	2	Gedeeltelijk bewolkt
3	Bewolkt	4	Regen
5	STORM	6	Sneeuw

16 Pijlindicatoren voor trendweergave

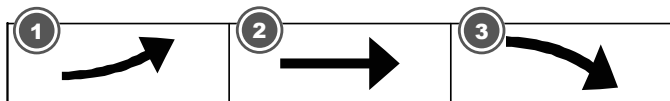

1	Stijgend	2	Rustig
3	Dalend		

De temperatuur- en vochtigheidstrendindicator geeft de ontwikkeling van de veranderingen in de komende minuten weer. Pijlen geven een stijgende, constante of dalende trend aan.

17 Barometrische / Atmosferische Druk

Atmosferische druk is de druk op een willekeurige plaats op aarde, veroorzaakt door het gewicht van de luchtkolom erboven. Een atmosferische druk verwijst naar de gemiddelde druk en neemt geleidelijk af naarmate de hoogte toeneemt. Meteorologen gebruiken barometers om de luchtdruk te meten. Aangezien de variatie in luchtdruk sterk beïnvloed wordt door het weer, is het mogelijk om het weer te voorspellen door de drukveranderingen te meten.

1. Druk op de BARO-knop om te schakelen tussen de weergave van de barometerdruk in inHg of in hPa.
2. Druk 3 seconden op de BARO knop om te wisselen tussen absolute en relatieve atmosferische druk.
 - ABSOLUTE: de absolute atmosferische druk van uw locatie.
 - RELATIEF: de relatieve atmosferische druk op basis van de zeespiegel.

Relatieve atmosferische drukwaarde instellen

3. Haal de atmosferische drukgegevens van de zeespiegel (het is ook de relatieve atmosferische drukgegevens van uw thuisgebied) via de lokale weerdienst, internet en andere kanalen.
4. Houd de BARO-toets ca. 3 seconden ingedrukt tot "abs" of "rel" knippert.
5. Druk op de toets CH/UP of 12/24/DOWN-toets om over te schakelen naar de "rel"-modus.

-
6. Druk op de BARO knop en het nummer voor "rel" knipt.
 7. Druk op de knop UP of DOWN om de waarde te wijzigen.
 8. Druk op de BARO knop om de instelmodus op te slaan en te verlaten.

OPMERKING

9. De standaard relatieve luchtdrukwaarde is 1013 mb/hPa (29,91 inHg), wat verwijst naar de gemiddelde luchtdruk.
10. Wanneer u de relatieve atmosferische drukwaarde wijzigt, zullen de weerindicatoren mee veranderen.
11. De ingebouwde barometer kan de absolute luchtdrukveranderingen in de omgeving waarnemen. Op basis van de verzamelde gegevens kan een prognose worden gemaakt voor de weersomstandigheden in de komende 12 uur. Daarom zullen de weerindicatoren veranderen in overeenstemming met de gedetecteerde absolute atmosferische druk nadat u de klok gedurende 1 uur hebt bediend.
12. De relatieve atmosferische druk is gebaseerd op de zeespiegel, maar zal veranderen met de absolute atmosferische drukveranderingen na 1 uur gebruik van de klok.

18 Externe sensoren aansluiten

Op het scherm van het weerstation kunnen de metingen van maximaal 3 draadloze sensoren* van hetzelfde type worden weergegeven.

-
1. Verwijder het deksel van het batterijvakje van de buitensensor.
 2. Druk herhaaldelijk op de toets CH totdat het gewenste kanaal op het display van de sensor wordt weergegeven (CH1, CH2 of CH3).
 3. Plaats het deksel van het batterijcompartiment terug.
 4. Druk herhaaldelijk op de toets CH op het basisstation om de metingen van de verschillende kanalen weer te geven. Het geselecteerde kanaal wordt op het display weergegeven.

*één afstandsbedieningssensor inbegrepen, meer optioneel verkrijgbaar

19 Temperatuurweergave

Druk op de knop °C/°F om te schakelen tussen de temperatuurweergave van °C of °F.

Bij het bereiken van temperaturen van -40°C of lager wordt "LO" weergegeven voor het betreffende gebied. Bij het bereiken van temperaturen van 70°C of hoger wordt "HI" weergegeven. De temperatuur ligt onder of boven het meetbereik.

Na terugkeer in het meetbereik wordt de betreffende temperatuur weer weergegeven.

20 Historisch overzicht van de afgelopen 24 uur

Het basisstation registreert automatisch de luchtdrukwaarden van de laatste 24 uur.

Druk indien nodig meerdere keren op de HISTORY-toets om de historische gegevens van de uurwaarden (UUR - tot 24 uur achteruit) voor de druk een voor een weer te geven.

Wanneer een historische datum wordt weergegeven, drukt u op een willekeurige toets (behalve HISTORY) om terug te keren naar de normale weergavemodus.

INSTRUCTIE! In de grafiek op de geschiedenisbalk kunnen de waarden voor de druk van de laatste 24 uur op elk moment in gecomprimeerde vorm worden afgelezen.

21 MAX/MIN Weersgegevens

Het hoofdtoestel bewaart de hoogste en laagste waarden voor de binnen- en buitentemperatuur en de luchtvochtigheid gedurende 24 uur:

1. Druk herhaaldelijk op de MAX/MIN-knop om de opgeslagen waarden van het basisstation en de op dat moment ingestelde draadloze sensor één voor één weer te geven.
2. Weergavevolgorde: Hoogste waarden > Laagste waarden > Huidige waarden > Hoogste waarden > Laagste waarden > Huidige waarden
3. Druk op de MAX/MIN-knop gedurende ca. 3 seconden om alle waarden van de huidige opnameperiode te wissen.
4. **INSTRUCTIE! Wanneer de batterijen worden vervangen, worden ook alle waarden van de huidige opnameperiode gewist.**

22 Technische gegevens

Basisstation

Batterijen	2x AA, 1,5 V
Radiogestuurd signaal	DCF
Maximaal aantal sensoren	3
Temperatuur eenheid	°C/°F
Vochtigheidsmeetbereik	20% tot 90%
Vochtigheidsresolutie	1%
Temperatuur meetbereik	-5°C tot 50°C (-23°F tot 122°F)
Barometrische drukeenheid	540 hPa tot 1100 hPa / 15,95 tot 32,49 inHg
Tijdsindeling	12 of 24 uur
Afmetingen (BxHxD)	100 x 161 x 21,5 mm

Remote sensor

Batterijen	2x AA, 1,5 V
Transmissiefrequentie	433 MHz
Transmissie meetbereik	30 m
Temperatuur eenheid	°C
Temperatuur meetbereik	-20°C tot 60°C (-4°F tot 140°F)
Vochtigheidsmeetbereik	1% tot 90%
Vochtigheidsresolutie	1%
Afmetingen (B x H x D)	65 x 100 x 35 mm

23 EG-conformiteitsverklaring

 Een “conformiteitsverklaring” in overeenstemming met de van toepassing zijnde richtlijnen en overeenkomstige normen is door Bresser GmbH afgegeven. De volledige tekst van de EU conformiteitsverklaring is beschikbaar op het volgende internetadres: www.bresser.de/download/7060200/CE/7060200_CE.pdf

24 Garantie

De normale garantieperiode is 5 jaar en gaat in op de dag van aankoop. Ga voor de volledige garantievoorwaarden naar www.bresser.de/warranty_terms.

25 Verwijdering



Gooi het verpakkingsmateriaal op de juiste wijze weg, afhankelijk van het soort materiaal, zoals papier of karton. Neem contact op met uw plaatselijke afvalverwijderingsservice of de milieuautoriteit voor informatie over de juiste verwijdering.



Gooi elektronische apparaten niet bij het huisvuil! Volgens de Europese richtlijn 2012/19/EU betreffende afgedankte elektrische en elektronische apparatuur en de omzetting daarvan in nationaal recht moet gebruikte elektrische apparatuur gescheiden worden ingezameld en op milieuvriendelijke wijze worden gerecycled.



Batterijen en oplaadbare batterijen mogen niet bij het huisvuil worden weggegooid. U bent wettelijk verplicht om gebruikte batterijen en accu's in te leveren en u kunt de batterijen na gebruik gratis inleveren in ons verkooppunt of in de directe omgeving (bijv. in de handel of bij gemeentelijke inzamelpunten).

Batterijen en oplaadbare batterijen zijn gemarkeerd met een symbool van een doorgekruiste vuilnisbak en het chemische symbool van de vervuilende stof. 'Cd' staat voor Cadmium, 'Hg' staat voor kwik en 'Pb' staat voor lood.



Cd¹



Hg²



Pb³

Service

DE AT CH BE

Bei Fragen zum Produkt und eventuellen Reklamationen nehmen Sie bitte zunächst mit dem Service-Center Kontakt auf, vorzugsweise per E-Mail.

E-Mail: service@bresser.de
Telefon*: +49 28 72 80 74 210

BRESSER GmbH
Kundenservice
Gutenbergstr. 2
46414 Rhede
Deutschland

*Lokale Rufnummer in Deutschland (Die Höhe der Gebühren je Telefonat ist abhängig vom Tarif Ihres Telefonanbieters); Anrufe aus dem Ausland sind mit höheren Kosten verbunden.

GB IE

Please contact the service centre first for any questions regarding the product or claims, preferably by e-mail.

e-mail: service@bresseruk.com
Telephone*: +44 1342 837 098

BRESSER UK Ltd
Customer Support
Suite 3G, Eden House
Enterprise Way
Edenbridge, Kent TN8 6HF
United Kingdom

*Number charged at local rates in the UK (the amount you will be charged per phone call will depend on the tariff of your phone provider); calls from abroad will involve higher costs.

FR BE

Si vous avez des questions concernant ce produit ou en cas de réclamations, veuillez prendre contact avec notre centre de services (de préférence via e-mail).

e-mail: sav@bresser.fr
Téléphone:** 00 800 6343 7000

BRESSER France SARL
Service après-vente
Pôle d'Activités de Nicopolis
314 Avenue des Chênes Verts
83170 Brignoles
France

**Prix d'un appel local depuis la France ou Belgique

NL BE

Als u met betrekking tot het product vragen of eventuele klachten heeft kunt u contact opnemen met het service centrum (bij voorkeur per e-mail).

e-mail: info@bresserbenelux.nl
Téléfono*: +31 528 23 24 76

BRESSER Benelux
Klantenservice
Smirnofstraat 8
7903 AX Hoogeveen
Nederland

*Het telefoonnummer wordt in het Nederland tegen lokaal tarief in rekening gebracht. Het bedrag dat u per gesprek in rekening gebracht zal worden, is afhankelijk van het tarief van uw telefoon provider; gesprekken vanuit het buitenland zullen hogere kosten met zich meebrengen.

ES PT





Si desea formular alguna pregunta sobre el producto o alguna eventual reclamación, le rogamos que se ponga en contacto con el centro de servicio técnico (de preferencia por e-mail).

e-mail: servicio.iberia@bresser-iberia.es
Téléfono*: +34 91 67972 69

BRESSER Iberia SLU
Servicio al Cliente
c/Valdemorillo, 1 Nave B
P.I. Ventorro del cano
28925 Alcorcón Madrid
España

*Número local de España (el importe de cada llamada telefónica dependen de las tarifas de los distribuidores). Las llamadas des del extranjero están ligadas a costes suplementarios.

Bresser GmbH
Gutenbergstraße 2
46414 Rhede · Germany
www.bresser.de

    @BresserEurope

 **BRESSER®**