

BresserSmart



**DE** Besuchen Sie unsere Website über den folgenden QR Code oder Weblink um weitere Informationen zu diesem Produkt oder die verfügbaren Übersetzungen dieser Anleitung zu finden.

**EN** Visit our website via the following QR Code or web link to find further information on this product or the available translations of these instructions.

**FR** Si vous souhaitez obtenir plus d'informations concernant ce produit ou rechercher ce mode d'emploi en d'autres langues, rendez-vous sur notre site Internet en utilisant le code QR ou le lien correspondant.

**NL** Bezoek onze internetpagina via de volgende QR-code of weblink, voor meer informatie over dit product of de beschikbare vertalingen van deze gebruiksaanwijzing.

**ES** ¿Desearía recibir unas instrucciones de uso completas sobre este producto en un idioma determinado? Entonces visite nuestra página web utilizando el siguiente enlace (código QR) para ver las versiones disponibles.

**IT** Desidera ricevere informazioni esaustive su questo prodotto in una lingua specifica? Venga a visitare il nostro sito Web al seguente link (codice QR Code) per conoscere le versioni disponibili.

**RU** Посетите наш сайт, отсканировав QR-код, или перейдите ссылке, чтобы больше узнать об этом товаре или скачать руководство по эксплуатации на другом языке.



[www.bresser.de/P700360000000](http://www.bresser.de/P700360000000)



**GARANTIE · WARRANTY · GARANTÍA · GARANZIA · ГАРАНТИЯ**



[www.bresser.de/warranty\\_terms](http://www.bresser.de/warranty_terms)

**GB INSTRUCTION MANUAL ..... 4**

**DE BEDIENUNGSANLEITUNG ..... 30**

# BresserSmart App Download:



<http://www.bresser.de/download/BresserSmart>

Scan to Download



BresserSmart App for  
Android / iOS



**BresserSmart**

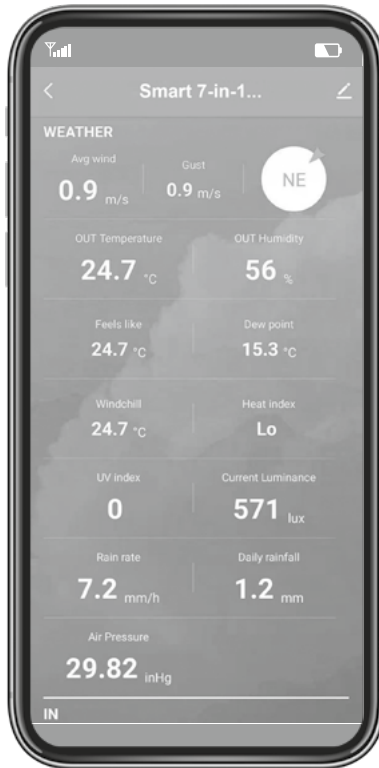

Apple and the Apple logo are trademarks of Apple Inc., registered in the U.S. and other countries. App Store is a service mark of Apple Inc., registered in the U.S. and other countries. Google Play and the Google Play logo are trademarks of Google Inc.

# TABLE OF CONTENTS

PRECAUTION.....	5
<b>1. INTRODUCTION .....</b>	<b>6</b>
1.1 QUICK START .....	6
1.2 OVERVIEW .....	7
<b>2. PRE-INSTALLATION .....</b>	<b>7</b>
2.1 CHECKOUT .....	7
2.2 SITE SELECTION .....	7
<b>3. INSTALLATION AND GETTING STARTED .....</b>	<b>8</b>
3.1 WIRELESS 7-IN-1 SENSOR ARRAY .....	8
3.1.1 INSTALL BATTERIES.....	8
3.1.2 INSTALL MOUNTING POLE.....	8
3.1.3 SENSOR ALIGNMENT.....	10
3.2 ADDITIONAL SENSOR (OPTIONAL) .....	10
3.3 RECOMMENDATION FOR BEST WIRELESS COMMUNICATION .....	11
3.4 DISPLAY CONSOLE .....	12
3.4.1 INSTALL BACKUP BATTERY AND POWER UP.....	12
<b>4. BRESSERSMART APP .....</b>	<b>13</b>
4.1 ACCOUNT REGISTRATION .....	13
4.2 CONNECT WEATHER STATION TO WI-FI NETWORK.....	13
4.3 DEVICE HOME SCREEN OVERVIEW .....	15
4.4 TO VIEW MAX / MIN RECORDS.....	16
4.5 TO VIEW HISTORY GRAPH.....	16
4.6 TO SET THE DISPLAY UNIT .....	17
4.7 AUTOMATION WITH OTHER DEVICE USING BRESSERSMART.....	17
4.8 IOT APPLICATIONS .....	18
4.9 OTHER FEATURE IN BRESSERSMART APP.....	18
4.10 FIRMWARE UPDATE .....	19
<b>5. SETTING &amp; FUNCTIONS OF THE CONSOLE .....</b>	<b>19</b>
5.1 SETTING MODE.....	19
5.2 ABOUT THE LOCAL TIME .....	20
5.3 SETTING ALARM TIME .....	20
5.4 ACTIVATING ALARM FUNCTION.....	20
5.5 WIRELESS SENSOR SIGNAL RECEIVING .....	21
5.6 TEMPERATURE / HUMIDITY.....	21
5.7 FEELS LIKE, HEAT INDEX, WIND CHILL & DEW POINT .....	21
5.8 FEELS LIKE .....	21
5.9 DEW POINT .....	22
5.10 HEAT INDEX .....	22
5.11 WIND CHILL .....	22
5.12 WIND .....	22
5.12.1 TO SELECT THE WIND DISPLAY MODE .....	22
5.12.2 BEAUFORT SCALE TABLE .....	22
5.13 WEATHER FORECAST .....	23
5.14 BAROMETRIC PRESSURE .....	24
5.15 RAIN .....	24
5.16 LIGHT INTENSITY & UV INDEX .....	24
5.17 MAX / MIN RECORDS.....	24
<b>6. CALIBRATION .....</b>	<b>25</b>
<b>7. MAINTENANCE .....</b>	<b>26</b>
<b>8. TROUBLESHOOT .....</b>	<b>26</b>
<b>9. SPECIFICATIONS.....</b>	<b>27</b>
9.1 CONSOLE.....	27
9.2 WIRELESS 7-IN-1 SENSOR.....	28

CLEANING.....	29
DISPOSAL.....	29
EU DECLARATION OF CONFORMITY.....	29
UKCA DECLARATION OF CONFORMITY.....	29
WARRANTY & SERVICE.....	29

## PRECAUTION



- Keeping and reading the “User manual” is highly recommended. The manufacturer and supplier cannot accept any responsibility for any incorrect readings, export data lost and any consequences that occur should an inaccurate reading take place.
- Images shown in this manual may differ from the actual display.
- The contents of this manual may not be reproduced without the permission of the manufacturer.
- Technical specifications and user manual contents for this product are subject to change without notice.
- This product is not to be used for medical purposes or for public information
- Do not subject the unit to excessive force, shock, dust, temperature or humidity.
- Do not cover the ventilation holes with any items such as newspapers, curtains etc.
- Do not immerse the unit in water. If you spill liquid over it, dry it immediately with a soft, lint-free cloth.
- Do not clean the unit with abrasive or corrosive materials.
- Do not tamper with the unit’s internal components. This invalidates the warranty.
- Placement of this product on certain types of wood may result in damage to its finishing for which manufacturer will not be responsible. Consult the furniture manufacturer’s care instructions for information.
- Only use attachments / accessories specified by the manufacturer.
- This product is intended for use only with the adaptor provided: Manufacturer: HUAXU Electronics Factory, Model: HX075-0501000-AB, HX075-0501000-AG-001 or HX075-0501000-AX.
- The socket-outlet shall be installed near the equipment and easily be accessible.
- When replacement parts are required, be sure the service technician uses replacement parts specified by the manufacturer that have the same characteristics as the original parts. Unauthorized substitutions may result in fire, electric shock, or other hazards.
- This product is not a toy. Keep out of reach of children.
- The console is intended to be used only indoors.
- Place the console at least 20cm from nearby persons.
- This device is only suitable for mounting at height < 2m.
- When disposing of this product, ensure it is collected separately for special treatment.
- CAUTION! Risk of explosion if battery is replaced by an incorrect type.
- Battery cannot be subjected to high or low extreme temperatures, low air pressure at high altitude during use, storage or transportation, if not, it may result in an explosion or the leakage of flammable liquid or gas.
- Disposal of a battery into fire or a hot oven, or mechanically crushing or cutting of a battery, that can result in an explosion.
- Do not ingest the battery, Chemical Burn Hazard.
- This product contains a coin/button cell battery. If the coin/button cell battery is swallowed, it can cause severe internal burns in just 2 hours and can lead to death.
- Keep new and used batteries away from children.
- If the battery compartment does not close securely, stop using the product and keep it away from children.
- If you think batteries might have been swallowed or placed inside any part of the body, seek immediate medical attention.

- Only use fresh batteries. Do not mix new and old batteries.
- Dispose of used batteries according to the instructions.
- Replacement of a battery with an incorrect type that can result in an explosion or the leakage of flammable liquid or gas.

## 1. INTRODUCTION

---

Thank you for selecting ClimateConnect Tuya 7-in-1 Weather Center. The console has WI-FI module built-in and through its smart system is compatible with Tuya IoT platform. Through the BresserSmart App, you can view the IN / OUT temperature and humidity, wind, rain, UV and light live data of main console and 7-in-1 professional sensor(s), you can also check history records, set high / low alarm and trigger tasks in anywhere.

This system come with a wireless 7-in-1 professional sensor and also support up to 3 additional thermo-hygro sensors (optional). User can monitor and set multi trigger task to control other Tuya compatible device(s) according to the specific weather condition(s).

The colorful LCD display shows the readings clearly and tidy, this system is a truly IoT system for you and your home.

### NOTE:

This instruction manual contains useful information on the proper use and care of this product. Please read this manual through to fully understand and enjoy its features, and keep it handy for future use.

### 1.1 QUICK START

The following Quick Start Guide provides the necessary steps to install and operate the weather station, and upload to the internet, along with references to the pertinent sections.

STEP	DESCRIPTION	SECTION
1	Power up the 7-in-1 sensor array	3.1.1
2	Power up the display console and link with sensor array & sensor	3.4.1
3	Set date and time on display console	5
5	Add device to BresserSmart App	4
6	Configure WiFi	4.2

## 1.2 OVERVIEW

### CONSOLE

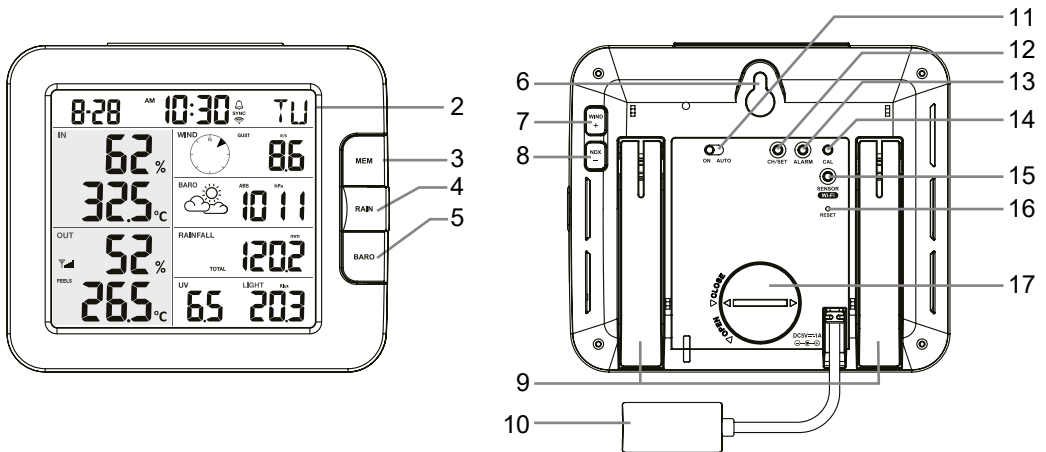
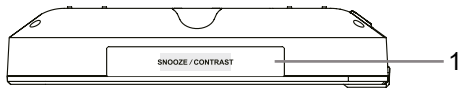

1. [ SNOOZE/CONTRAST ] key
2. LCD display
3. [ MEM ] key
4. [ RAIN ] key
5. [ BARO ] key
6. Wall mounting hole
7. [ WIND / + ] key
8. [ NDX / - ] key
9. Table stand
10. Power jack
11. [ ON / AUTO ] slide switch
12. [ CH / SET ] key
13. [ ALARM ] key
14. [ CAL ] key
15. [ SENSOR / WI-FI ] key
16. [ RESET ] key
17. Battery door

## 2. PRE-INSTALLATION

### 2.1 CHECKOUT

Before permanently install your weather station, we recommend the user to operate the weather station at a location which is easy to access to. This will allow you to get familiar with the weather station functions and calibration procedures, to ensure proper operation before installing it permanently.

### 2.2 SITE SELECTION

Before installing the sensor array, please consider the followings:

1. Rain gauge must be cleaned every few months.
2. Batteries must be changed about every 1.5 years.
3. Avoid radiant heat reflected from any adjacent buildings and structures. Ideally, the sensor array should be installed at 1.5m (5') from any building, structure, ground or roof top.
4. Select an open area for the sensor that allows moderate direct sunlight and no stormy precipitation.
5. Transmission range between sensor array and display console could reach a distance of 100m (or 300 feet) at line of sight, providing there are no interfering obstacles in between or nearby such as trees, towers, or high voltage line. Check the reception signal quality to ensure good reception.
6. Household appliance such as fridge, lighting, dimmers may pose Electro-magnetic interference (EMI), while Radio Frequency Interference (RFI) from devices operating in the same frequency range may cause signal intermittent. Choose a location at least 1-2 meter (3-5 feet) away from these interference sources to ensure best reception.

### 3. INSTALLATION AND GETTING STARTED

#### 3.1 WIRELESS 7-IN-1 SENSOR ARRAY

1. Antenna
2. Rain collector
3. UVI / light sensor
4. Mounting pole
5. Mounting base
6. Balance indicator
7. Wind cup
8. Radiation shield
9. Wind vane
10. Red LED indicator
11. [ RESET ] key
12. Battery door
13. Mounting clamp
14. Rain sensor
15. Tipping bucket
16. Drain holes

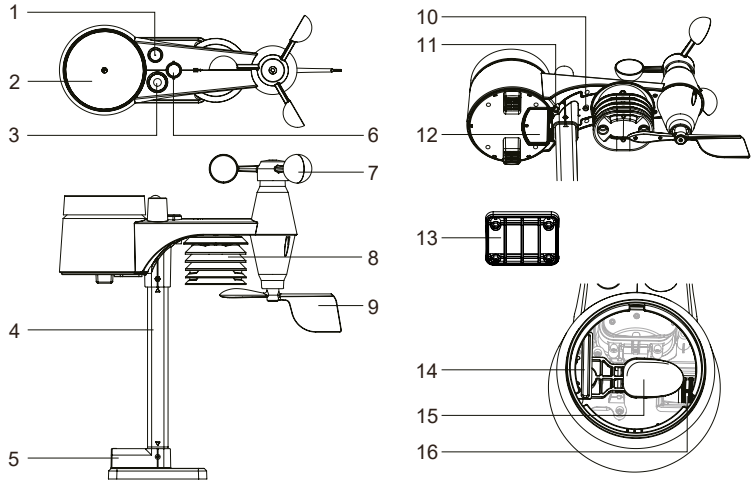

##### 3.1.1 INSTALL BATTERIES

Unscrew the battery door at bottom of unit and insert the batteries according to the +/- polarity indicated. Screw the battery door compartment on tightly.

##### NOTE:

- Ensure the water tight O-ring is properly aligned in place to ensure water resistant.
- The red LED will begin flashing every 12 seconds.

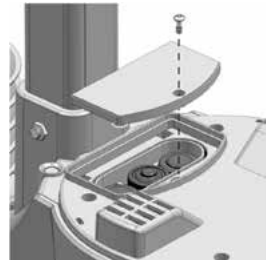

##### 3.1.2 INSTALL MOUNTING POLE

###### Step 1

Insert the top side of the pole to the square hole of the weather sensor.

##### NOTE:

Ensure the pole and sensor's indicator align.

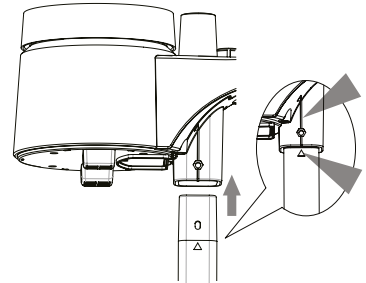

###### Step 2

Place the nut in the hexagon hole on the sensor, then insert the screw in other side and tighten it by the screw driver.

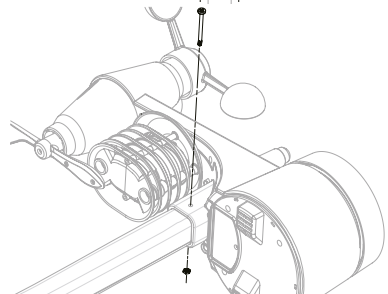



### Step 3

Insert the other side of the pole to the square hole of the plastic stand.



#### NOTE:

Align the pole and stand marking.

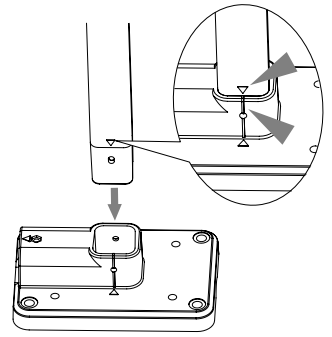

### Step 4

Place the nut in the hexagon hole of the stand, then insert the screw in other side and then tighten it by the screw driver.

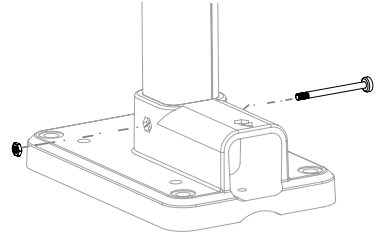

### Step 5

Mount the wireless 7-IN-1 sensor with the wind meter end pointing to the North to correctly orient direction of the wind vane.

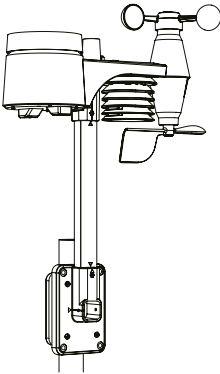

A. Mounting on pole (Pole Diameter 1"~1.3")  
(25~33mm)

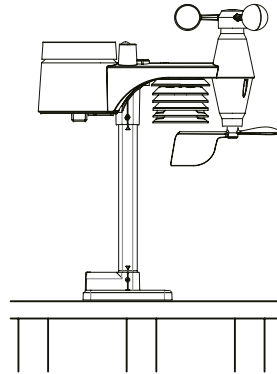

B. Mounting on the railing



#### NOTE:

1. Install the wireless 7-IN-1 sensor at least 1.5m off the ground for better and more accurate wind measurements.
2. Choose an open area within a maximum of 100 meters from the LCD console.
3. Install the wireless 7-IN-1 sensor as level as possible to achieve accurate rain and wind measurements.

### 3.1.3 SENSOR ALIGNMENT

Install the wireless 7-IN-1 sensor in an open location with no obstructions above properly orient the wind direction vane. Secure the mounting stand and clamps (included) to a post or pole, and allow minimum 1.5m off the ground.

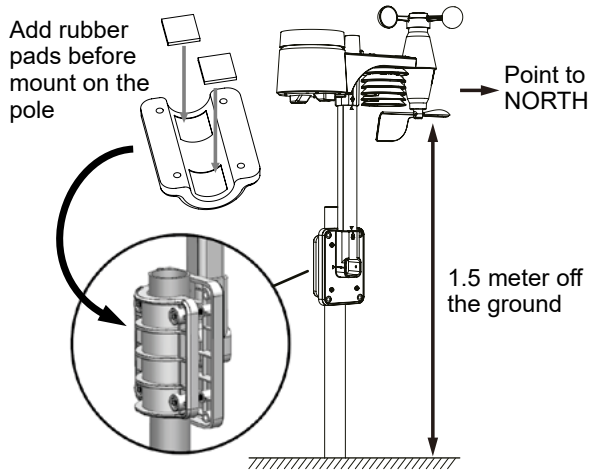

### 3.2 ADDITIONAL SENSOR (OPTIONAL)

The console can support up to 3 wireless sensors.

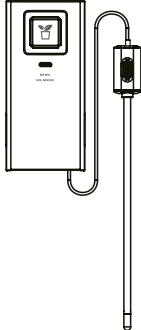
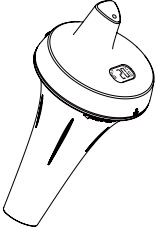
MODEL	7009974	7009972	7009973
NO OF CHANNELS	3		
DESCRIPTION	High Precision Thermo-Hygrometer sensor	Soil Moisture and Temperature Sensor	Pool Sensor
IMAGE			

1. In the new wireless sensor, slide the Channel switch to a new CH number
2. Press the [ **RESET** ] key on the new sensor.
3. At the back of the console, press the [ **SENSOR / WI-FI** ] key enter sensor synchronization mode
4. Wait for the new sensor(s) to pair up with the console. (About 1 minute)
5. Once the new sensor(s) are connected to the console successfully, their temperature and humidity will be shown in "Indoor / CH" display section.

#### NOTE:

- Channel number of the sensor must not be duplicated among the sensors. Please refer to "**INSTALL Wireless thermo-hygro SENSOR**" for details
- This console can support different type of additional wireless sensor(s), e.g. soil moisture. If you would like to pair up additional sensors, please check with your retailer for more detail.

## SENSOR(S) RESYNCHRONIZATION

Press the [ **SENSOR / WI-FI** ] key once for the console to enter sensor Synchronization mode (channel number blinking), and the console will re-register all the sensors that have already been paired to it before.

### 3.3 RECOMMENDATION FOR BEST WIRELESS COMMUNICATION

Effective wireless communication is susceptible to noise interference in the environment, and distance and barriers between the sensor transmitter and the display console.

1. Electromagnetic interference (EMI) – these may be generated by machinery, appliances, lighting, dimmers and computers, etc. So please keep your display console 1 or 2 meters away from these items.
2. Radio-frequency interference (RFI) – if you have other devices operating on 868 / 915 / 917 MHz, you might experience communication intermittent. Please re-located your transmitter or display console to avoid signal intermittent problem.
3. Distance. Path loss occurs naturally with distance. This device is rated to 100m (300 feet) by line of sight (in interference free environment and without barriers). However, typically you will get 30m (100 feet) maximum in real life installation, which includes passing through barriers.
4. Barriers. Radio signal are blocked by metal barriers such as aluminum cladding. Please align the sensor array and display console to get them in clear line of sight through window if you have metal cladding.

The table below show a typical level of reduction in signal strength each time the signal passed through these building materials

MATERIALS	SIGNAL STRENGTH REDUCTION
Glass (untreated)	10 ~ 20%
Wood	10 ~ 30%
Plasterboard / drywall	20 ~ 40%
Brick	30 ~ 50%
Foil insulation	60 ~ 70%
Concrete wall	80 ~ 90%
Aluminum siding	100%
Metal wall	100%

Remarks: RF signal reduction for reference.

### 3.4 DISPLAY CONSOLE

1. Time & Date
2. Indoor / CH temperature & humidity
3. Outdoor temperature & humidity
4. WIND, BARO, RAIN, UV and Light intensity

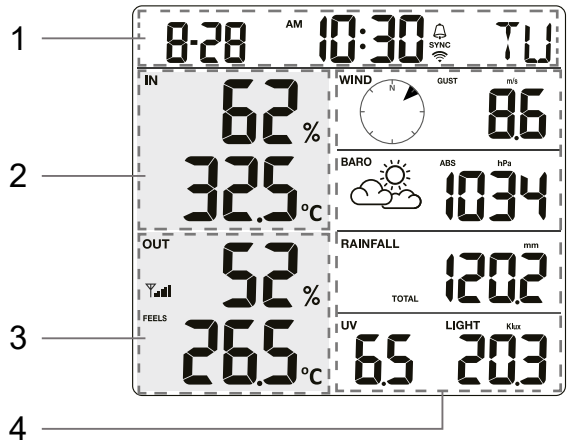

#### 3.4.1 INSTALL BACKUP BATTERY AND POWER UP

Backup battery provides power to the console to retain clock time and date, max/min records and calibration value.

Step 1	Step 2	Step 3
Remove the console battery door with coin	Insert a new CR2032 button cell battery	Replace the battery door.

#### NOTE:

- The backup battery can back up: Time & Date, Max/Min records and calibration value.
- The built-in memory can back up: connection settings.

#### POWER UP THE CONSOLE

1. Plug in the power adapter to power up the console.
2. Once the console is power up, all the segments of the LCD will be shown.
3. The console will automatically enter AP mode and sensor synchronization mode automatically.
- 4.

Blinking: Sensor synchronization in progress

Blinking: Console currently in Access Point (AP) mode

Blinking: Trying to connect to router

Stable: Connected to router

Stable: Connected to router and synchronized to local time

5. The wireless sensor will automatically pair up with console (about 1 minute). Upon successful synchronization, display will change from “- - °C, - - %” to actual reading.

## NOTE:

If no display appears when power up the console. You can press **[ RESET ]** key by using a pointed object. If this process still not work, you can remove the backup battery and unplug the adaptor then re-power up the console again.

## RESET AND FACTORY HARD RESET

To reset the console and start again, press the **[ RESET ]** key once or remove the backup battery and then unplug the adaptor. To resume factory settings and remove all data, press and hold the **[ RESET ]** key for 6 seconds.

## CHANGING BATTERIES AND MANUAL PAIRING OF SENSOR

Whenever you changed the batteries of the wireless sensor, re-synchronization must be done manually.

1. Change all the batteries to new ones in the sensor.
2. Press **[ SENSOR / WI-FI ]** key on the console to enter sensor Synchronization mode.
3. Console will re-register the sensor after its batteries are changed (about 1 minute).

## 4. BRESSERSMART APP

---

### 4.1 ACCOUNT REGISTRATION

The console works with the BresserSmart App for Android and iOS smartphones.

1. Scan the QR code to go to the BresserSmart download page.
2. OR Download BresserSmart from Google Play or Apple App store.
3. Install the BresserSmart App.
4. Follow the instructions to create your own account using phone number or email.
5. Once the account registration is completed, the Home Screen will be shown.

Scan to Download



BresserSmart App for  
Android / iOS

## NOTE:

- There is no Registration code needed if email method is chosen.
- The App may be subject to change without notice.
- You may be prompted to allow the App to have access to your location. This will allow the App to give you general weather information in your area. The App will still work if you don't allow access to that.

### 4.2 CONNECT WEATHER STATION TO WI-FI NETWORK

1. Press and hold the **[ SENSOR / WI-FI ]** key for 6 seconds to enter AP mode manually, indicated by blinking AP and  . When the console is power up for the first time, the console will automatically enter and stay at AP mode.

2. Open the BresserSmart App and follow the in-App instructions to connect the weather station to your Wi-Fi network.

Step 1:  
At the home screen, tap the  on the top right corner to add your console.

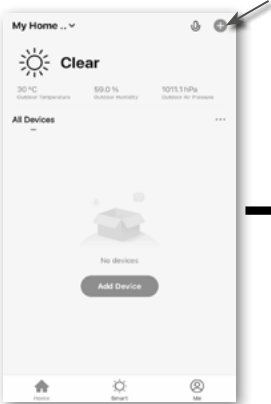

Step 2:  
On "Add Manually" screen, choose "Sensors" in the left menu bar and then select "Temperature and Humidity Sensor(Wi-Fi)".

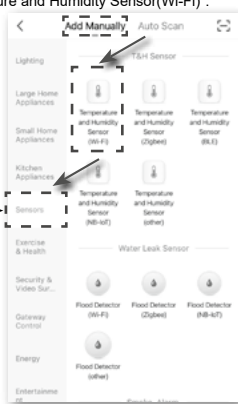

Step 3:  
Make sure you select the 2.4G network and enter your Wi-Fi password then tap the "Next".

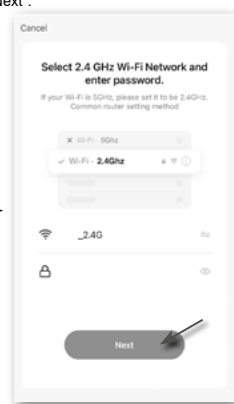

Step 6:  
Once it success, the console icon will shown, and you can customize its information.

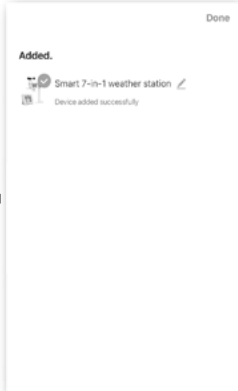

Step 5:  
There will auto scan and register your device.

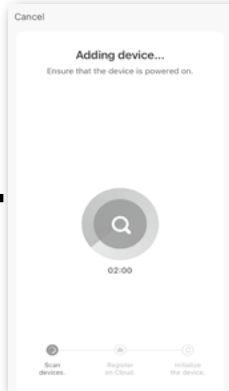

Step 4:  
Confirm your device is in "AP mode" ("AP" symbol is blinking) and tap "Next".

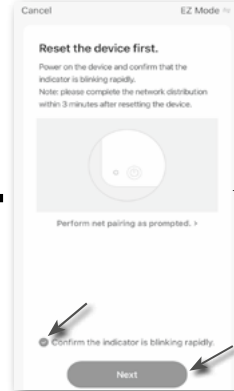

Step 7:  
The console will appear on your Home Screen. Tap to see the readings.

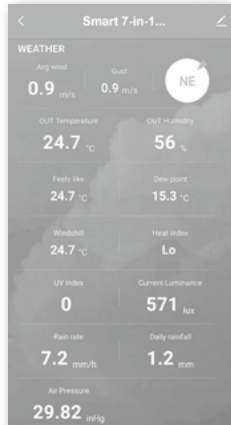

- The console will automatically exit AP mode and return to normal operation once it's connected to Wi-Fi router.

**NOTE :**

- Smart weather station can only connect to 2.4G WI-FI network
- Enable the location information in your mobile phone when you add your console to the App.

**4.3 DEVICE HOME SCREEN OVERVIEW**

The device home screen can show the IN, OUT and (CH) Channel's readings, also you can tap the top and bottom's icon to access other functions.

1. Back icon for back to App home page
2. Device management icon for advance feature and firmware update
3. OUTDOOR readings section
4. INDOOR readings section
5. CH1 ~ CH3 readings section
6. MAX / MIN icon, tap to display the MAX / MIN page
7. History graph icon
8. Setting icon

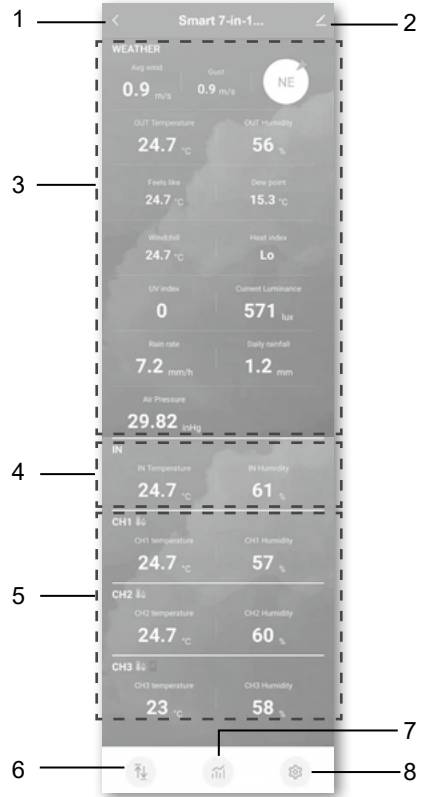

#### 4.4 TO VIEW MAX / MIN RECORDS

Tap the **MAX / MIN** icon to enter the max / min records page.



#### 4.5 TO VIEW HISTORY GRAPH

Tap the **HISTORY GRAPH** icon to enter the history graph page.

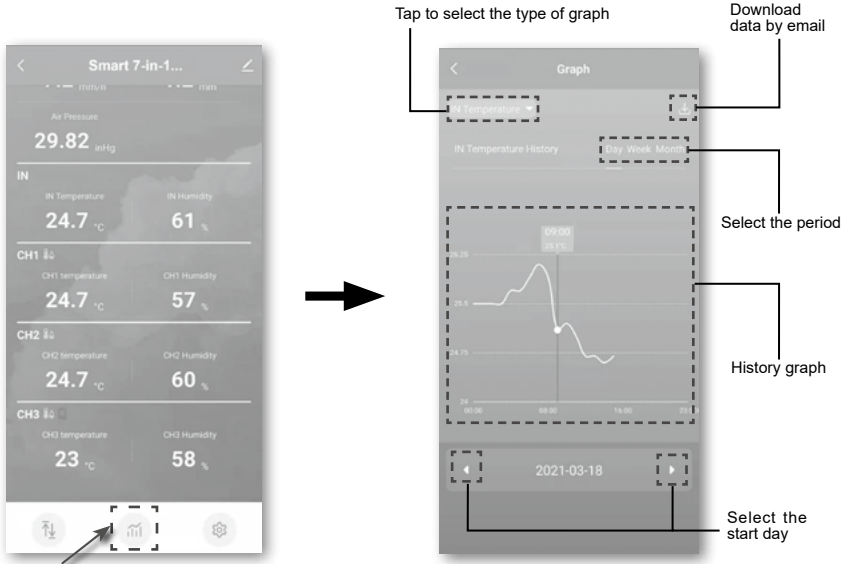



## 4.6 TO SET THE DISPLAY UNIT

Tap the **SETTING** icon and then tap the unit row to set the display unit in this device pages of the App

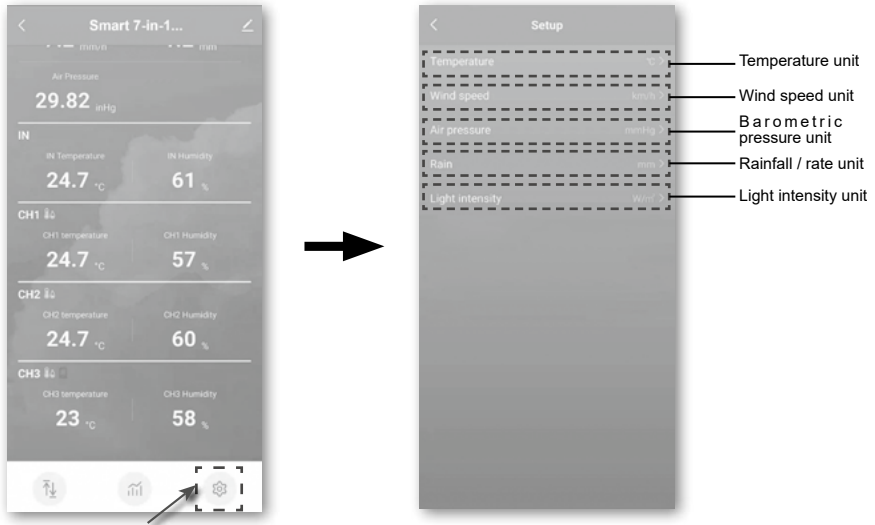

## 4.7 AUTOMATION WITH OTHER DEVICE USING BRESSERSMART

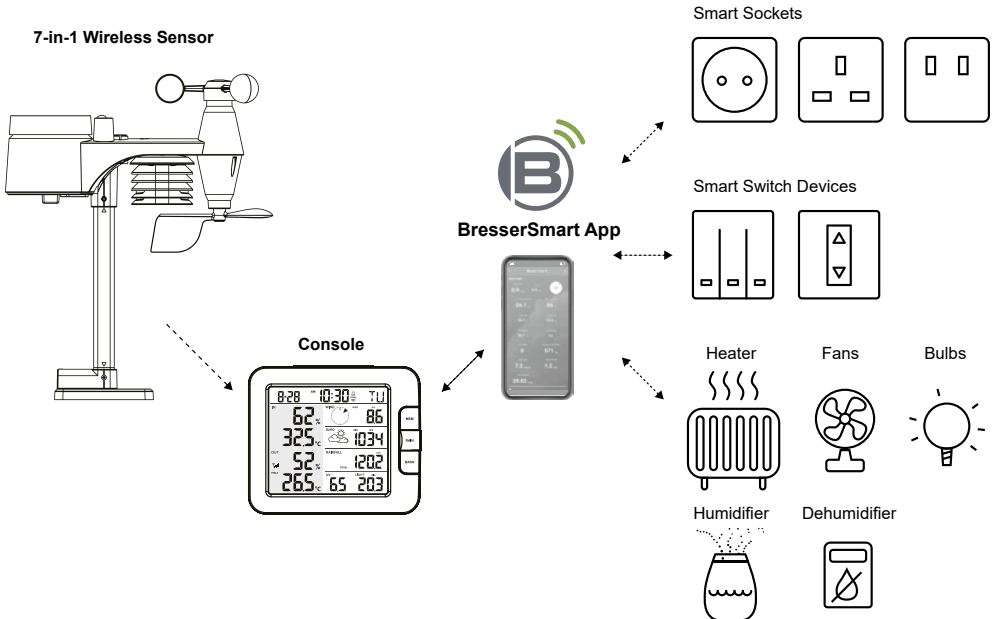

## 4.8 IOT APPLICATIONS

Through the BresserSmart App, you can create the temperature and humidity trigger conditions to control other BresserSmart compatible device(s) automatically.

Step 1:  
Tap the "Smart" icon on Home screen, and follow the instruction to set condition and task..

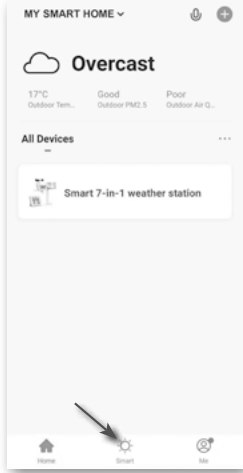

Step 2:  
Tap the "+" icon.

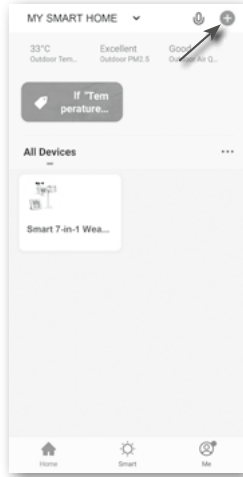

Step 3:  
Tap one of below tag to set different trigger condition.

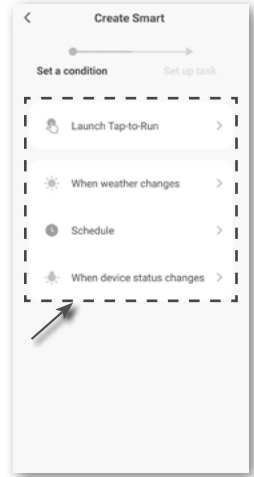

### NOTE :

- Any tasks required or performed by third party devices are at user's own choice and risk.
- Please note no guarantee can be assumed regarding the correctness, accuracy, uptodateness, reliability and completeness of IoT Applications.

## 4.9 OTHER FEATURE IN BRESSERSMART APP

BresserSmart has many advanced features, please check the FAQ in the App to know more about BresserSmart. Tap "Me" in home page then tap the FAQ & Feedback for more detail.

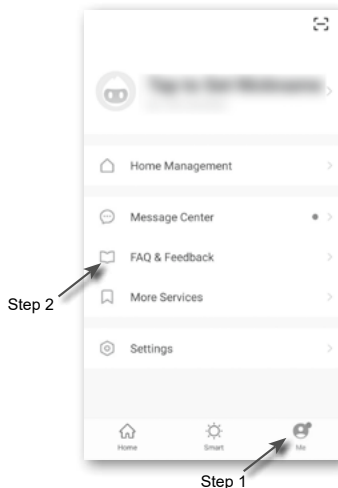

## 4.10 FIRMWARE UPDATE

The console can be updated through your WI-FI network. If new firmware is available, a notification or pop up message will be shown on your mobile when you open the App. Follow the instruction in the App to do the update.



During the update process, the console will show the progress status percentage at the middle of the screen. Once the update complete, the console screen will reset and back to normal mode. **Please ignore App update fail message**, if the console can restart and show the normal screen after the update process completed.

### **IMPORTANT NOTE:**

- Please keep connecting the power during the firmware update process.
- Please make sure your console WI-FI connection is stable.
- When the update process start, do not operate the console until the update is finished.
- Settings and data maybe lost during update.
- During firmware update the console will stop upload data to the cloud server. It will reconnect to your WI-FI router and upload the data again once the firmware update succeed. If the console cannot connect to your router, please enter the SETUP page to setup again.
- Firmware update process have potential risk, which cannot guarantee 100% success. If the update fail, please redo the above step to update again.
- If firmware update fail, press and hold the [ **ALARM** ] and [ **CAL** ] key at the same time with 10 seconds to back to original version, then redo the update procedure again.

## 5. SETTING & FUNCTIONS OF THE CONSOLE

### 5.1 SETTING MODE

The setting mode can set the time, date, unit of measure and other functions.

Below is the operation step:

- Press and hold [ **CH / SET** ] key for 2 seconds to enter the setting Mode.
- Short press [ **CH / SET** ] key to proceed to the next setting step.
- Press [ **WIND / +** ] or [ **NDX / -** ] key to change the value. Press and hold the key for quick-adjust.
- Press and hold [ **CH / SET** ] key for 2 seconds to exit the SET mode at any time.

Setting items table:

Step	Mode	Setting procedure
1	12/24 hour format	Press [ <b>WIND / +</b> ] or [ <b>NDX / -</b> ] key to select 12 or 24 hour format
2	Hour	Press [ <b>WIND / +</b> ] or [ <b>NDX / -</b> ] key to adjust the hour
3	Minute	Press [ <b>WIND / +</b> ] or [ <b>NDX / -</b> ] key to adjust the minute
4	Year	Press [ <b>WIND / +</b> ] or [ <b>NDX / -</b> ] key to adjust the year
5	M-D/D-M format	Press [ <b>WIND / +</b> ] or [ <b>NDX / -</b> ] key to select "Month / Day" or "Day / Month" display format
6	Month	Press [ <b>WIND / +</b> ] or [ <b>NDX / -</b> ] key to adjust the month
7	Day	Press [ <b>WIND / +</b> ] or [ <b>NDX / -</b> ] key to adjust the day

8	Time sync ON/OFF	Press [ <b>WIND / +</b> ] or [ <b>NDX / -</b> ] key to enable or disable time sync function If you want to set the time manually, you should set time sync OFF
9	Weekday Language	Press [ <b>WIND / +</b> ] or [ <b>NDX / -</b> ] key to select weekday display language
10	Temperature unit	Press [ <b>WIND / +</b> ] or [ <b>NDX / -</b> ] key to change the rain display unit between °C or °F
11	Wind speed unit	Press [ <b>WIND / +</b> ] or [ <b>NDX / -</b> ] key to change the unit in sequence: m/s → km/h → knots → mph
12	Baro unit	Press [ <b>WIND / +</b> ] or [ <b>NDX / -</b> ] key to change the unit in sequence: hPa → inHg → mmHg
13	Rain unit	Press [ <b>WIND / +</b> ] or [ <b>NDX / -</b> ] key to change the rain display unit between mm or in
14	Light intensity unit	Press [ <b>WIND / +</b> ] or [ <b>NDX / -</b> ] key to change the Light intensity unit in sequence: Klux → Kfc → W/m <sup>2</sup> .
15	Channel auto loop	Press [ <b>WIND / +</b> ] or [ <b>NDX / -</b> ] key to enable or disable channel auto loop function
16	7-in-1 sensor point to	Press [ <b>WIND / +</b> ] or [ <b>NDX / -</b> ] key to select the sensor located hemisphere (e.g. US and EU countries are also "N", Australia is "S")

 **NOTE:**

- Console will exit setting mode automatically, if no operation after 60 seconds.

## 5.2 ABOUT THE LOCAL TIME

This console is designed to automatically obtain the local time by synchronizing with your local time. If you want to use it off line, you can set the time and date manually.

## 5.3 SETTING ALARM TIME



1. In normal time mode, press and hold [ **ALARM** ] key for 2 seconds until the alarm hour digit flashes to enter alarm time setting mode.
2. Press [ **WIND / +** ] or [ **NDX / -** ] key to change the value. Press and hold the key for quick-adjust.
3. Press [ **ALARM** ] key again to step the setting value to Minute with the Minute digit flashing.
4. Press [ **WIND / +** ] or [ **NDX / -** ] key to adjust the value of the flashing digit.
5. Press [ **ALARM** ] key to save and exit the setting.

 **NOTE:**

- In alarm mode, the “” icon will display on the LCD.
- The alarm function will turn on automatically once you set the alarm time.

## 5.4 ACTIVATING ALARM FUNCTION

1. In normal mode, press [ **ALARM** ] key to show the alarm time for 5 seconds.
2. When the alarm time displays, press [ **ALARM** ] key again to activate the alarm function.

	
Alarm off	Alarm on

When clock reach the alarm time, alarm sound will start.

Where it can be stopped by following operation:

- Auto-stop after 2 minutes alarming if without any operation and the alarm will activate again in the next day.
- By pressing [ **SNOOZE / CONTRAST** ] key to enter snooze that the alarm will sound again after 5 minutes.

- By pressing and hold **[SNOOZE / CONTRAST]** key for 2 seconds to stop the alarm and will activate again in the next day
- By pressing **[ALARM]** key to stop the alarm and the alarm will activate again in the next day.

 **NOTE:**

- The snooze could be used continuously in 24 hours.
- During the snooze, the alarm icon “🔔” will keep flashing.

### 5.5 WIRELESS SENSOR SIGNAL RECEIVING

1. The console display signal strength for the wireless sensor(s), as per table below:

<b>Signal strength of outdoor 7-in-1 sensor</b>	📶	📶	📶
<b>Signal strength of wireless sensor channel</b>	CH ↓ 📶	CH ↓ 📶	CH ↓ 📶
	No signal	Weak signal	Good signal

2. If the signal has discontinued and does not recover within 15 minutes, the signal icon will disappear. The temperature and humidity will display “Er” for the corresponding channel.
3. If the signal does not recover within 48 hours, the “Er” display will become permanent. You need to replace the batteries and then press **[SENSOR / WI-FI]** key to pair up the sensor again.

### VIEW THE OTHER CHANNELS (OPTIONAL FEATURE WITH ADD ON EXTRA SENSORS)

This console is capable to pair with 3 wireless sensors. If you have 1 or more wireless sensors, you can press **[CH / SET]** key to switch between different wireless channels in normal mode, or enable the auto-cycle mode in setting mode to display the connected channels at 4 seconds interval.

During auto-cycle mode, the 🔄 icon will show in Indoor / CH section on the display of console. (find more information in chapter 5.1 / table: step 15)

### 5.6 TEMPERATURE / HUMIDITY

- The temperature and humidity reading are display on the outdoor and indoor / CH section.
- If the reading is below the measurement range, it will show “LO”. If reading is above the measurement range, it will show “HI”.

### 5.7 FEELS LIKE, HEAT INDEX, WIND CHILL & DEW POINT

**Feels like, Heat index, Wind chill & Dew point** can display on OUT temperature section. During normal model, press **[NDX / -]** key to switch the OUT temperature as below sequence:  
OUT temperature → Feels like → Heat index → Wind chill → Dew point

### 5.8 FEELS LIKE

Feels Like Temperature shows what the outdoor temperature will feel like. It’s a collective mixture of Wind Chill factor (18°C or below) and the Heat Index (26°C or above). For temperatures in the region between 18.1°C to 25.9°C where both wind and humidity are less significant in affecting the temperature, the device will show the actual outdoor measured temperature as Feels Like Temperature.

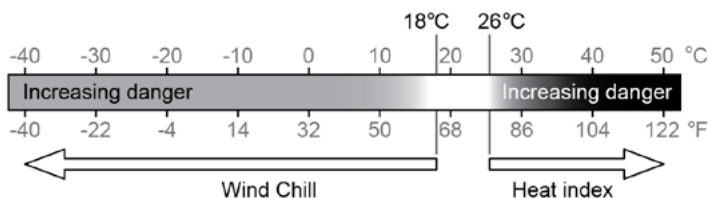

## 5.9 DEW POINT

- The dew point is the temperature below which the water vapor in air at constant barometric pressure condenses into liquid water at the same rate at which it evaporates. The condensed water is called *dew* when it forms on a solid surface.
- The dew point temperature is determined by the temperature & humidity data from wireless 7-IN-1 sensor.

## 5.10 HEAT INDEX

The heat index which is determined by the wireless 7-IN-1 sensor's temperature & humidity data when the temperature is between 26°C (79°F) and 50°C (120°F).

Heat Index range	Warning	Explanation
27°C to 32°C (80°F to 90°F)	Caution	Possibility of heat exhaustion
33°C to 40°C (91°F to 105°F)	Extreme Caution	Possibility of heat dehydration
41°C to 54°C (106°F to 129°F)	Danger	Heat exhaustion likely
≥55°C (≥130°F)	Extreme Danger	Strong risk of dehydration / sun stroke

## 5.11 WIND CHILL

A combination of the wireless 7-IN-1 sensor's temperature and wind speed data determines the current wind chill factor.

## 5.12 WIND



### 5.12.1 TO SELECT THE WIND DISPLAY MODE

In normal mode, press [ **WIND / +** ] key to switch between **AVERAGE** wind speed, **GUST**, wind direction and **BEAUFORT** scale (BFT).

### 5.12.2 BEAUFORT SCALE TABLE

The Beaufort scale is an international scale of wind velocities ranging from 0 (calm) to 12 (Hurricane force).

Beaufort Scale	Description	Wind Speed	Land Condition
0	Calm	< 1 km/h	Calm. Smoke rises vertically.
		< 1 mph	
		< 1 knots	
		< 0.3 m/s	
1	Light air	1.1 ~ 5km/h	Smoke drift indicates wind direction. Leaves and wind vanes are stationary.
		1 ~ 3 mph	
		1 ~ 3 knots	
		0.3 ~ 1.5 m/s	
2	Light breeze	6 ~ 11 km/h	Wind felt on exposed skin. Leaves rustle. Wind vanes begin to move.
		4 ~ 7 mph	
		4 ~ 6 knots	
3	Gentle breeze	1.6 ~ 3.3 m/s	Leaves and small twigs constantly moving, light flags extended.
		12 ~ 19 km/h	
		8 ~ 12 mph	
		7 ~ 10 knots	
		3.4 ~ 5.4 m/s	

4	Moderate breeze	20 ~ 28 km/h	Dust and loose paper raised. Small branches begin to move.
		13 ~ 17 mph	
		11 ~ 16 knots	
		5.5 ~ 7.9 m/s	
5	Fresh breeze	29 ~ 38 km/h	Branches of a moderate size move. Small trees in leaf begin to sway.
		18 ~ 24 mph	
		17 ~ 21 knots	
		8.0 ~ 10.7 m/s	
6	Strong breeze	39 ~ 49 km/h	Large branches in motion. Whistling heard in overhead wires. Umbrella use becomes difficult. Empty plastic bins tip over.
		25 ~ 30 mph	
		22 ~ 27 knots	
		10.8 ~ 13.8 m/s	
7	High wind	50 ~ 61 km/h	Whole trees in motion. Effort needed to walk against the wind.
		31 ~ 38 mph	
		28 ~ 33 knots	
		13.9 ~ 17.1 m/s	
8	Gale	62 ~ 74 km/h	Some twigs broken from trees. Cars veer on road. Progress on foot is seriously impeded
		39 ~ 46 mph	
		34 ~ 40 knots	
		17.2 ~ 20.7 m/s	
9	Strong gale	75 ~ 88 km/h	Some branches break off trees, and some small trees blow over. Construction / temporary signs and barricades blow over.
		47 ~ 54 mph	
		41 ~ 47 knots	
		20.8 ~ 24.4 m/s	
10	Storm	89 ~ 102 km/h	Trees are broken off or uprooted, structural damage likely.
		55 ~ 63 mph	
		48 ~ 55 knots	
		24.5 ~ 28.4 m/s	
11	Violent storm	103 ~ 117 km/h	Widespread vegetation and structural damage likely.
		64 ~ 73 mph	
		56 ~ 63 knots	
		28.5 ~ 32.6 m/s	
12	Hurricane force	≥ 118 km/h	Severe widespread damage to vegetation and structures. Debris and unsecured objects are hurled about.
		≥ 74 mph	
		≥ 64 knots	
		≥ 32.7m/s	

### 5.13 WEATHER FORECAST

The built-in barometer continually monitor atmosphere pressure. Based on the data collected, it can predict the weather conditions in the forthcoming 12~24 hours within a 30~50km (19~31 miles) radius.



Sunny



Partly cloudy



Cloudy



Rainy



Rainy / Stormy



Snowy



#### NOTE:

- The accuracy of a general pressure-based weather forecast is about 70% to 75%.
- The weather forecast is reflecting the weather situation for next 12~24 hours, it may not necessarily reflect the current situation.
- The **SNOWY** weather forecast is not based on the atmospheric pressure, but based on the temperature of outdoor. When the temperature is below -3°C (26°F), the **SNOWY** weather icon will be displayed on the LCD.

## 5.14 BAROMETRIC PRESSURE

The atmospheric pressure is the pressure at any location of the earth caused by the weight of the column of air above it. One atmospheric pressure refers to the average pressure and gradually decreases as altitude increases. Meteorologists use barometers to measure atmospheric pressure. Since variation in atmospheric pressure greatly affected by weather, it is possible to forecast the weather by measuring the changes in pressure.

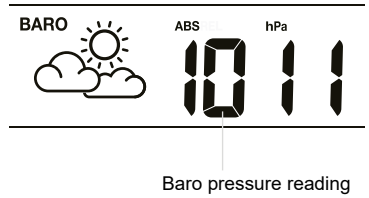

### TO SELECT ABSOLUTE OR RELATIVE BAROMETRIC PRESSURE MODE

In normal mode, press [ **BARO** ] key to switch between **ABSOLUTE** / **RELATIVE** barometric pressure.

### SET RELATIVE PRESSURE

1. You can set the relative baro pressure, during relative pressure mode, press and hold [ **BARO** ] key for 2 seconds to enter relative pressure setting mode.
2. Press [ **WIND / +** ] or [ **NDX / -** ] key to set the value
3. Press [ **BARO** ] key to exit the setting.

## 5.15 RAIN

The **RAINFALL** section shows the rainfall or rain rate information.

### TO SELECT THE RAINFALL DISPLAY MODE

Press [ **RAIN** ] key to toggle between:

1. **DAILY** - the total rainfall from midnight (default)
2. **WEEKLY** - the total rainfall of the current week
3. **MONTHLY**- the total rainfall of the current calendar month
4. **TOTAL** - the total rainfall since the last reset
5. **RATE** - Current rainfall rate (base on 10 min rain data)

Period of rainfall and rain rate

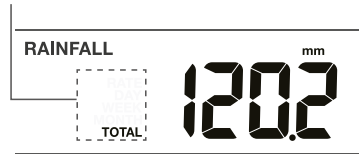

### TO RESET THE TOTAL RAINFALL RECORD

In normal mode, press and hold [ **RAIN** ] key for 6 seconds to reset all the rainfall records.



#### NOTE:

To ensure to have correct data, please reset all the rainfall record when you reinstall your wireless 7-IN-1 sensor to other location.

## 5.16 LIGHT INTENSITY & UV INDEX

The UV index and light intensity reading show on the bottom right side of the display.



## 5.17 MAX / MIN RECORDS

The console can show the different reading's daily MAX / MIN records in memory mode.



## TO VIEW MAX / MIN

In normal mode, press [ MEM ] key on the front side, to check records in below sequence: Indoor or current CH MAX temperature → Indoor or current CH MIN temperature → Indoor or current CH MAX humidity → Indoor or current CH MIN humidity → outdoor MAX temperature → outdoor MIN temperature → outdoor MAX humidity → outdoor MIN humidity → MAX Feels like temperature → MIN Feels like temperature → MAX heat index temperature → MIN wind chill temperature → MAX dew point temperature → MIN dew point temperature → MAX average wind speed → MAX gust wind → MAX Beaufort → MAX relative baro pressure → MIN relative baro pressure → MAX absolute baro pressure → MIN absolute baro pressure → MAX rain rate → MAX UV index, → MAX light intensity. Then press [ MEM ] key for back to normal mode. You can also, press another key to exit memory mode.

## TO RESET THE MAX/MIN RECORDS

Press and hold [ MEM ] key for 2 seconds to reset the current on display record.



### NOTE:

The LCD will also display the **MAX** / **MIN** icon, when showing the record(s).

## 6. CALIBRATION

---

The console is able to calibrate the weather readings:

1. In normal mode, press and hold [ CAL ] key for 2 seconds to enter the calibration mode as below.

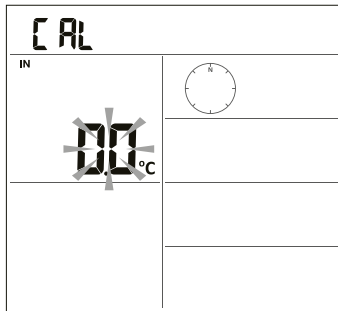

2. Press [ CH / SET ] key to select different parameter as sequence: Indoor temperature → Indoor humidity → CH temperature → CH humidity → outdoor temperature → outdoor humidity → wind speed → wind direction → absolute baro pressure → rain gain → UV gain\* → light intensity gain\*.

**Notice:** The gain method is used to calibrate the UV and light intensity offset. The value range extends from 0.1 to 10. Appropriate reference values required for your location can be found on the websites of the common weather services.

3. While the reading is blinking, press [ WIND / + ] or [ - ] key to adjust the offset value.
4. When finished, press [ CH / SET ] to proceed with next calibration by repeating process 2 - 3 above.
5. To return normal mode, press [ CAL ] key once.

## BACK LIGHT

The main unit back light can be adjusted, using the [ ON / AUTO ] sliding switch to select the appropriate brightness:

- Slide to the [ ON ] position to set the back light to normal brightness.
- Slide to the [ AUTO ] position to set the back light brightness that according to ambient light level.

## SET LCD DISPLAY CONTRAST

In normal mode, press [ SNOOZE / CONTRAST ] key to adjust LCD contrast for best viewing on table stand or wall mounted.

## 7. MAINTENANCE

### BATTERY REPLACEMENT

When low battery indicator “” is displayed in Out or CH section of the LCD display, it indicates that the wireless 7-in-1 or current channel sensor battery power give wireless sensor shown is low respectively. Please replace with new batteries.

### WIRELESS 7-IN-1 SENSOR MAINTENANCE



#### REPLACE THE WIND CUP

1. Remove rubber cap and Unscrew
2. Remove the wind cup for replacement

#### CLEANING THE UV SENSOR AND CALIBRATION

- For precision UV measurement, gentle clean the UV sensor cover lens with damp micro-fiber cloth.
- Over time, the UV sensor will naturally degrade. The UV sensor can be calibrated with a utility grade UV meter, please refer to Calibration section in previous page for about the UV sensor calibration.

#### REPLACE THE WIND VANE

Unscrew and remove the wind vane for replacement

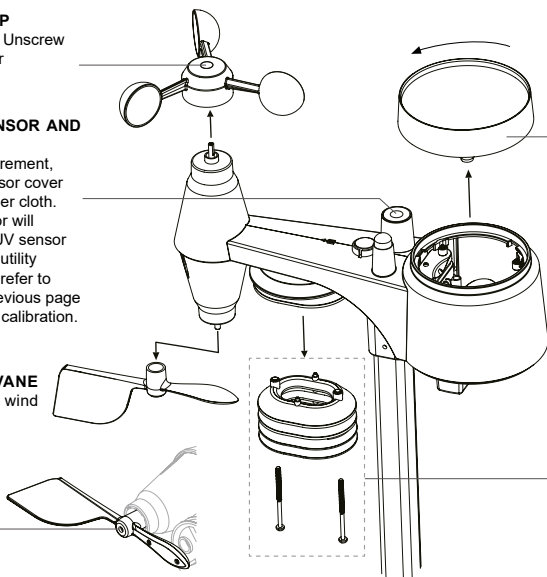

#### CLEANING THE RAIN COLLECTOR





1. Rotate the rain collector by turning it 30° anti-clockwise.
2. Gently remove the rain collector.
3. Clean and remove any debris or insects.
4. Install the collector when it is clean and fully dried.

#### CLEANING HYGRO-THERMO SENSOR

1. Remove the 2 screws at the bottom of the radiation shield.
2. Gently pull out the bottom 4 shields.
3. Carefully remove any dirt or insects on the sensor (do not let the sensors inside get wet).
4. Clean the shield with water to remove any dirt or insects.
5. Install all the parts back when they are clean and fully dried.

## 8. TROUBLESHOOT



Problems	Solution
Strange or no measurement of Rain Sensor	<ol style="list-style-type: none"><li>1. Check the drain hole in the rain collector.</li><li>2. Check the balance indicator.</li></ol>
Strange or no measurement of Thermo / Hygro Sensor	<ol style="list-style-type: none"><li>1. Check the radiation shield.</li><li>2. Check the sensor casing.</li></ol>
Strange or no measurement of Wind Speed and Direction	<ol style="list-style-type: none"><li>1. Check wind cups (Anemometer).</li><li>2. Check the wind vane.</li></ol>
 and  (Signal lost for 15 minutes)	<ol style="list-style-type: none"><li>1. Relocate the console and 7-IN-1 sensor closer to each other.</li></ol>
 and  (Signal lost for 1 hour)	<ol style="list-style-type: none"><li>2. Make sure the console is placed away from other electronic Appliances that may interfere with the wireless communication (TVs, computers, microwaves).</li><li>3. If problem continues, reset both console and 7-IN-1 sensor.</li></ol>

Out temperature reading too high in the day time	Make certain that the sensor array is not too close to heat generating sources or structures, such as buildings, pavement, walls or air conditioning units.
Some condensation beneath the UV sensor may occur overnight	This will disappear when temperature rises up under the sun and will not affect the performance of the unit.
No WI-FI connection	1. Check for WI-FI symbol on the display, it should be always on. 2. Make sure you connect to 2.4G band but not 5G band of your WI-FI router.
Temperature or humidity not accurate	1. Do not place your console or sensor close to the heat source 2. If the sensor still not accurate adjust the value in calibration mode.

## 9. SPECIFICATIONS

### 9.1 CONSOLE

#### General Specification

Dimensions (W x H x D)	130 x 112 x 27.5mm (5.1 x 4.4 x 1.1 in)
Weight	220g (with batteries)
Main power	DC 5V, 1A adaptor
Backup battery	CR2032
Operating temperature range	-5°C ~ 50°C
Operating Humidity range	10~90% RH
Support sensors	- 1 Wireless 7-in-1 sensor (included) - Support Up to 3 Wireless Thermo-hygro sensors (optional)
RF frequency	868Mhz (EU or UK version)

#### Time Related Function Specification

Time display	HH: MM
Hour format	12hr AM / PM or 24 hr
Date display	DD / MM or MM / DD
Time synchronize method	Through the server to get the local time of the console location
Weekday languages	EN / DE / FR / ES / IT / NL / RU

#### BAROMETER

Barometer unit	hPa, inHg and mmHg
Accuracy	(700 ~ 1100hPa ± 5hPa) / (540 ~ 696hPa ± 8hPa) (20.67 ~ 32.48inHg ± 0.15inHg) / (15.95 ~ 20.55inHg ± 0.24inHg) (525 ~ 825mmHg ± 3.8mmHg) / (405 ~ 522mmHg ± 6mmHg) Typical at 25°C (77°F)
Resolution	1 hPa / inHg is 2 decimal place / mmHg is 1 decimal place

#### In Temperature

Temperature unit	°C and °F
Accuracy	<0°C or >40°C ± 2°C (<32°F or >104°F ± 3.6°F) 0~40°C ± 1°C (32~104°F ± 1.8°F)
Resolution	°C / °F (1 decimal place)

#### In Humidity

Humidity unit	%
---------------	---

Accuracy	1 ~ 20% RH $\pm$ 6.5% RH @ 25°C (77°F) 21 ~ 80% RH $\pm$ 3.5% RH @ 25°C (77°F) 81 ~ 99% RH $\pm$ 6.5% RH @ 25°C (77°F)
Resolution	1%
<b>Out Temperature</b>	
Temperature unit	°C and °F
Accuracy	5.1 ~ 60°C $\pm$ 0.4°C (41.2 ~ 140°F $\pm$ 0.7°F) -19.9 ~ 5°C $\pm$ 1°C (-3.8 ~ 41°F $\pm$ 1.8°F) -40 ~ -20°C $\pm$ 1.5°C (-40 ~ -4°F $\pm$ 2.7°F)
Resolution	°C / °F (1 decimal place)
<b>Out Humidity</b>	
Humidity unit	%
Accuracy	1 ~ 20% RH $\pm$ 6.5% RH @ 25°C (77°F) 21 ~ 80% RH $\pm$ 3.5% RH @ 25°C (77°F) 81 ~ 99% RH $\pm$ 6.5% RH @ 25°C (77°F)
Resolution	1%
<b>Rain</b>	
Rainfall unit	mm and in
Rain rate unit	mm/h and in/h
Accuracy	Greater of +/- 7% or 1 tip
Resolution	0.4 mm (0.0157 in)
<b>Wind</b>	
Wind speed unit	mph, m/s, km/h, knots
Range	0~112mph, 50m/s, 180km/h, 97knots
Accuracy (wind speed)	< 5m/s: +/- 0.5m/s; > 5m/s: +/- 6%
Resolution (wind speed)	0.1mph or 0.1knot or 0.1m/s
Resolution (wind direction)	16 or 360 degree
<b>UV Index</b>	
Range	0~16
Resolution	1 decimal place
<b>Light Intensity</b>	
Light intensity unit	Klux, Kfc and W/m <sup>2</sup>
Range	0~200Klux
Resolution	2 decimal place
<b>WI-FI Communication Specification</b>	
Standard	802.11 b/g/n
Operating frequency :	2.4GHz
<b>APP Specification</b>	
Supported Apps	- BresserSmart - Tuya smart - Smart Life
Supported platform of App	Android Smartphone iPhone

## 9.2 WIRELESS 7-IN-1 SENSOR

Dimensions (W x H x D)	343.5 x 393.5 x 136mm (13.5 x 15.5 x 5.35in) installed mounting
Weight	757g (with batteries)

Main power	3 x AA size 1.5V batteries ( Lithium batteries recommended)
Weather data	Temperature, Humidity, Wind speed, Wind direction, Rainfall, UV and light intensity
RF transmission range	150m
RF frequency	868Mhz (EU, UK)
Transmission interval	60 seconds for temperature and humidity 12 seconds for Wind, rain, UV and light intensity
Operating range	-40 ~ 60°C (-40 ~ 140°F) Lithium batteries required
Operating humidity range	1 ~ 99% RH



## **CLEANING**

Before cleaning the device, disconnect it from the power supply (remove power supply and/or batteries)!

Only use a dry cloth to clean the exterior of the device. To avoid damaging the electronics, do not use any cleaning fluid.

## **DISPOSAL**

 Dispose of the packaging materials properly, according to their type, such as paper or cardboard. Contact your local waste-disposal service or environmental authority for information on the proper disposal.

 Do not dispose of electronic devices in the household garbage!  
 As per Directive 2002/96/EC of the European Parliament on waste electrical and electronic equipment and its adaptation into German law, used electronic devices must be collected separately and recycled in an environmentally friendly manner.

 In accordance with the regulations concerning batteries and rechargeable batteries, disposing of them in the normal household waste is explicitly forbidden. Please make sure to dispose of your used batteries as required by law — at a local collection point or in the retail market. Disposal in domestic waste violates the Battery Directive. Batteries that contain toxins are marked with a sign and a chemical symbol. “Cd” = cadmium, “Hg” = mercury, “Pb” = lead.

## **EU DECLARATION OF CONFORMITY**

Hereby, Bresser GmbH declares that the equipment type with part number: 7003600000000 is in compliance with Directive: 2014/53/EU. The full text of the EU declaration of conformity is available at the following internet address: [http://www.bresser.de/download/70036000000000/CE/70036000000000\\_CE.pdf](http://www.bresser.de/download/70036000000000/CE/70036000000000_CE.pdf)

## **UKCA DECLARATION OF CONFORMITY**

Bresser GmbH has issued a “Declaration of Conformity” in accordance with applicable guidelines and corresponding standards. The full text of the UKCA declaration of conformity is available at the following internet address: [www.bresser.de/download/70036000000000/UKCA/70036000000000\\_UKCA.pdf](http://www.bresser.de/download/70036000000000/UKCA/70036000000000_UKCA.pdf)

**Bresser UK Ltd.** • Suite 3G, Eden House, Enterprise Way, Edenbridge, Kent TN8 6HF, Great Britain

## **WARRANTY & SERVICE**

The regular warranty period is 2 years and begins on the day of purchase. To benefit from an extended voluntary warranty period as stated on the gift box, registration on our website is required. You can consult the full warranty terms as well as information on extending the warranty period and details of our services at [www.bresser.de/warranty\\_terms](http://www.bresser.de/warranty_terms).

# **INHALTSVERZEICHNIS**

<b>VORSICHTSMASSNAHMEN</b> .....	<b>31</b>
<b>1. EINLEITUNG</b> .....	<b>32</b>
1.1 SCHNELLEINSTIEG .....	32
1.2 ÜBERSICHT .....	33
<b>2. VOR DER INSTALLATION</b> .....	<b>33</b>
2.1 AUSTESTEN .....	33
2.2 STANDORTWAHL .....	33
<b>3. INSTALLATION UND ERSTE SCHRITTE</b> .....	<b>34</b>
3.1 7-IN-1 FUNK-MULTISENSOR .....	34
3.1.1 BATTERIEN INSTALLIEREN .....	35
3.1.2 MONTAGESTANGE INSTALLIEREN .....	35
3.1.3 SENSORAUSRICHTUNG .....	36
3.2 ZUSÄTZLICHER SENSOR (OPTIONAL) .....	37
3.3 EMPFEHLUNG FÜR BESTE DRAHTLOSE KOMMUNIKATION .....	37
3.4 BASISSTATION .....	38
3.4.1 NOTSTROM-BATTERIE INSTALLIEREN UND EINSCHALTEN .....	39
<b>4. BRESSERSMART APP</b> .....	<b>40</b>
4.1 KONTO-REGISTRIERUNG .....	40
WETTERSTATION MIT W-LAN-NETZWERK VERBINDEN .....	40
4.3 ÜBERSICHT ÜBER DEN STARTBILDSCHIRM DES GERÄTS .....	42
4.4 MAX-/MIN-DATENSÄTZE ANZEIGEN .....	43
4.5 VERLAUFSDIAGRAMM ANZEIGEN .....	43
4.6 SO STELLEN SIE DIE ANZEIGEEINHEIT EIN .....	44
AUTOMATISIERUNG MIT ANDEREN GERÄTEN ÜBER BRESSERSMART .....	44
4.8 IOT-ANWENDUNGEN .....	45
4.9 ANDERE FUNKTIONEN IN DER BRESSERSMART APP .....	45
4.10 FIRMWARE-AKTUALISIERUNG .....	46
<b>5. EINSTELLUNGEN &amp; FUNKTIONEN DER BASISSTATION</b> .....	<b>46</b>
5.1 EINSTELLUNGSMODUS .....	46
5.2 ÜBER DIE ORTSZEIT .....	47
5.3 WECKZEIT EINSTELLEN .....	47
AKTIVIEREN DER ALARMFUNKTION .....	48
5.5 EMPFANG DES FUNKSIGNALS VOM SENSOR .....	48
5.6 TEMPERATUR / LUFTFEUCHTIGKEIT .....	49
5.7 GEFÜHLTE TEMPERATUR, HITZEINDEX, WINDKÜHLE UND TAUPUNKT .....	49
5.8 GEFÜHLTE TEMPERATUR (FEELS LIKE) .....	49
5.9 TAUPUNKT (DEW POINT) .....	49
5.10 HITZE-INDEX (HEAT INDEX) .....	49
5.11 WINDKÜHLE (WIND CHILL) .....	49
5.12 WIND .....	50
5.12.1 WAHL DES WINDANZEIGEMODUS .....	50
5.12.2 BEAUFORT-SKALA .....	50
5.13 WETTERVORHERSAGE .....	51
5.14 BAROMETRISCHER DRUCK .....	51
5.15 REGEN .....	52
5.16 LICHTINTENSITÄT & UV-INDEX .....	52
5.17 MAX / MIN-AUFZEICHNUNG .....	52
<b>6. KALIBRIERUNG</b> .....	<b>53</b>
<b>7. WARTUNG</b> .....	<b>54</b>
<b>8. FEHLERBEHEBUNG</b> .....	<b>54</b>
<b>9. SPEZIFIKATIONEN</b> .....	<b>55</b>
9.1 BASISSTATION .....	55
9.2 7-IN-1 FUNKSENSOR .....	57

REINIGUNG .....	57
ENTSORGUNG .....	57
EG-KONFORMITÄTSERKLÄRUNG .....	58
GARANTIE & SERVICE .....	58

## VORSICHTSMASSNAHMEN



- Es wird dringend empfohlen, das "Benutzerhandbuch" zu beachten und zu lesen. Lesen Sie das Benutzerhandbuch und bewahren Sie dies auf. Der Hersteller und Lieferant kann keine Verantwortung für fehlerhafte Messwerte, verlorene Exportdaten und Folgen bei ungenauer Messung übernehmen.
- Die in dieser Anleitung gezeigten Bilder können von der Originaldarstellung abweichen.
- Der Inhalt dieser Anleitung darf ohne die Zustimmung des Herstellers nicht vervielfältigt werden.
- Die technische Spezifikationen und Inhalte des Benutzerhandbuchs für dieses Produkt können sich ohne weiteren Hinweis ändern.
- Dieses Produkt darf nicht für medizinische Zwecke oder zur Information der Öffentlichkeit verwendet werden
- Das Gerät keiner übermäßigen Kraft, Erschütterung, Staub, Temperatur oder Feuchtigkeit aussetzen.
- Die Lüftungsschlitze nicht mit Materialien wie Zeitung, Stoff o.ä. abdecken.
- Tauchen Sie das Gerät nicht in Wasser. Wenn Sie Flüssigkeit darüber verschütten, trocknen Sie es sofort mit einem weichen, fusselfreien Tuch.
- Das Gerät nicht mit kratzenden oder korrodierenden Materialien reinigen.
- Die internen Komponenten des Geräts nicht manipulieren. hierdurch erlischt die Garantie.
- Die Platzierung dieses Produkts auf bestimmten Holzarten kann zu Schäden an der Oberfläche führen, für die der Hersteller keine Verantwortung übernimmt. Kontaktieren Sie ggf. den Möbelhersteller für entsprechende Pflegehinweise.
- Nur vom Hersteller festgelegte Anbauteile/Zubehöerteile verwenden.
- Dieses Produkt ist nur für die Verwendung mit dem mitgelieferten Adapter vorgesehen: Hersteller: HUAXU Electronics Factory, Modell: HX075-0501000-AB, HX075-0501000-AG-001 oder HX075-0501000-AX.
- Die Steckdose muss in der Nähe des Geräts installiert und leicht zugänglich sein.
- Wenn Ersatzteile benötigt werden, stellen Sie sicher, dass der Servicetechniker vom Hersteller angegebene Ersatzteile verwendet, die die gleichen Eigenschaften wie die Originalteile aufweisen. Unbefugter Austausch kann zu Bränden, Stromschlägen oder anderen Gefahren führen.
- Dieses Produkt ist kein Spielzeug. Außerhalb der Reichweite von Kindern aufbewahren.
- Die Basisstation ist nur für die Verwendung in Innenräumen vorgesehen.
- Stellen Sie die Basisstation in einem Abstand von mindestens 20 cm von Personen in der Nähe auf.
- Dieses Gerät ist nur für die Montage in einer Höhe < 2m geeignet.
- Bei der Entsorgung dieses Produkts ist darauf zu achten, dass es ggf. getrennt gesammelt werden muss.
- VORSICHT! Explosionsgefahr, wenn die Batterie durch einen falschen Typ ersetzt wird.
- Die Batterie darf während des Gebrauchs, der Lagerung oder des Transports keinen hohen oder niedrigen Extremtemperaturen, niedrigem Luftdruck oder großer Höhe ausgesetzt werden, da es sonst zu einer Explosion oder zum Austritt von entflammbaren Flüssigkeiten oder Gasen kommen kann.
- Wegwerfen einer Batterie ins Feuer oder in einen heißen Ofen oder mechanisches Zerkleinern oder Zerschneiden einer Batterie, was zu einer Explosion führen kann.
- Verschlucken Sie die Batterie nicht, Verätzungsgefahr.

- Dieses Produkt enthält eine Knopfzelle/Knopfbatterie. Wenn die Knopfzellenbatterie verschluckt wird, kann sie in nur 2 Stunden schwere innere Verbrennungen verursachen und zum Tod führen.
- Halten Sie neue und gebrauchte Batterien von Kindern fern.
- Wenn sich das Batteriefach nicht sicher schließen lässt, verwenden Sie das Produkt nicht mehr und halten Sie es von Kindern fern.
- Wenn Sie glauben, dass Batterien verschluckt worden sein könnten oder sich in irgendeinem Körperteil befinden, suchen Sie sofort einen Arzt auf.
- Nur neue, unbenutzte Batterien verwenden. Neue und alte Batterien nicht mischen.
- Entsorgen Sie verbrauchte Batterien gemäß den Anweisungen.
- Das Ersetzen einer Batterie durch einen falschen Typ kann zu einer Explosion oder zum Austritt von brennbarer Flüssigkeit oder Gas führen.

## 1. EINLEITUNG

Vielen Dank, dass Sie sich für die ClimateConnect Tuya 7-in-1 Wetter-Center entschieden haben. Die Basisstation hat ein eingebautes WIFI/W-LAN-Modul und ist durch ihr intelligentes System mit der Tuya IOT-Plattform kompatibel. Über die BresserSmart App können Sie die Live-Daten zu IN/OUT-Temperatur und -Luftfeuchtigkeit, Wind, Regen, UV und Licht der Hauptkonsole sowie des 7-in-1 professionelle Sensors ablesen. Außerdem können Sie von jedem beliebigen Standort aus die Historie-Daten prüfen, den Höchst- oder Tiefstalarm einstellen sowie Aufgaben erstellen.

Dieses System wird mit einem drahtlosen 7-in-1-Profisensor geliefert und unterstützt außerdem bis zu 3 zusätzliche Thermo-Hygro-Sensoren (optional). Der Benutzer kann multiple Aufgaben einstellen und überwachen, um andere Tuya-kompatible Geräte entsprechend der spezifischen Bedingung(en) zu steuern.

Das farbige LCD-Display zeigt die Messwerte übersichtlich und aufgeräumt an, dieses System ist das IoT-System für Sie und Ihr Zuhause.

### HINWEIS:

Diese Bedienungsanleitung enthält nützliche Informationen über den richtigen Gebrauch und die richtige Pflege dieses Produkts. Bitte lesen Sie dieses Handbuch durch, um seine Funktionen umfassend zu verstehen und zu nutzen. Halten sie es für einen späteren Gebrauch griffbereit.

### 1.1 SCHNELLEINSTIEG

Die folgende Schnellstartanleitung enthält die notwendigen Schritte zur Installation und zum Betrieb der Wetterstation sowie zum Hochladen ins Internet, zusammen mit Verweisen auf die entsprechenden Abschnitte.

SCHRITT	BESCHREIBUNG	ABSCHNITT
1	Einschalten des 7-in-1 Multisensors	3.1.1
2	Schalten Sie die Basisstation ein und verbinden Sie sie mit dem Multisensor und dem Thermo-Hygro-Sensor	3.4.1
3	Datum und Uhrzeit an der Basisstation einstellen	5
5	Gerät zur BresserSmart App hinzufügen	4
6	W-LAN konfigurieren	4.2



## 1.2 ÜBERSICHT BASISSTATION

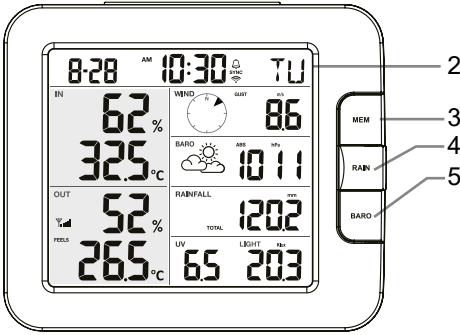
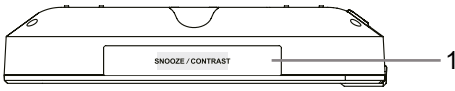

1. [ SNOOZE/CONTRAST ]-Taste
2. LCD-DISPLAY
3. [ MEM ]-Taste
4. [ RAIN ]-Taste
5. [ BARO ]-Taste
6. Wandhalterung
7. [ WIND / + ]-Taste
8. [ NDX / - ]-Taste
9. Standfuß

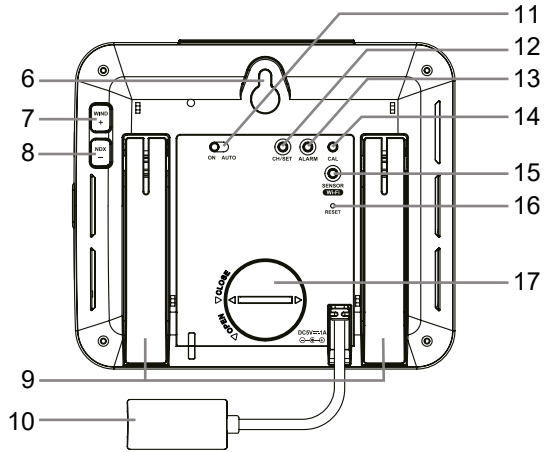

10. Stromanschlussbuchse
11. [ ON / AUTO ]-Schiebeschalter
12. [ CH / SET ]-Taste
13. [ ALARM ]-Taste
14. [ CAL ]-Taste
15. [ SENSOR / WI-FI ]-Taste
16. [ RESET ]-Taste
17. Batteriefachabdeckung

## 2. VOR DER INSTALLATION

### 2.1 AUSTESTEN

Bevor Sie Ihre Wetterstation fest installieren, empfehlen wir dem Anwender, die Wetterstation an einem leicht zugänglichen Ort zu betreiben. So können Sie sich mit den Funktionen der Wetterstation und den Kalibrierverfahren vertraut machen, um einen ordnungsgemäßen Betrieb vor der dauerhaften Installation sicherzustellen.

### 2.2 STANDORTWAHL

Bevor Sie den Multisensor installieren, beachten Sie bitte Folgendes:

1. Der Regensmesser muss alle paar Monate gereinigt werden.
2. Die Batterien müssen alle 1,5 Jahre gewechselt werden.
3. Vermeiden Sie Strahlungswärme, die von angrenzenden Gebäuden und (Oberflächen-) Strukturen reflektiert wird. Idealerweise sollte der Multisensor in einem Abstand von 1,5 m zu einem Gebäude, einer Struktur, dem Boden oder der Dachspitze installiert werden.
4. Wählen Sie für den Sensor eine Freifläche, der eine mäßige direkte Sonneneinstrahlung sowie nicht unwetterartige Niederschläge zulässt.
5. Die Übertragungreichweite zwischen dem Multisensor und der Basisstation kann bei Sichtverbindung bis zu 100 m betragen, vorausgesetzt, es befinden sich keine

störenden Hindernisse dazwischen oder in der Nähe, wie z. B. Bäume, Türme oder Hochspannungsleitungen. Prüfen Sie die Qualität des Empfangssignals, um einen guten Empfang sicherzustellen.

- Haushaltsgeräte wie Kühlschrank, Beleuchtung, Dimmer können elektromagnetische Störungen (EMI) verursachen, während Hochfrequenzstörungen (RFI) von Geräten, die im gleichen Frequenzbereich arbeiten, Signalaussetzer verursachen können. Wählen Sie einen Standort, der mindestens 1-2 Meter von diesen Störquellen entfernt ist, um einen optimalen Empfang zu gewährleisten.

### 3. INSTALLATION UND ERSTE SCHRITTE

#### 3.1 7-IN-1 FUNK-MULTISENSOR

- Antenne
- Regensammler
- UVI/Lichtsensord
- Montagegange
- Montagesockel
- Balance-Anzeige
- Windschalen
- Sonnenschutz
- Windfahne
- Rote LED-Anzeige
- [ RESET ]-Taste
- Batteriefachabdeckung
- Montageständer
- Regensensor
- Kippschale
- Ablauflöcher Batteriefachabdeckung
- Montageklemme
- Regensensor
- Kippbehälter
- Abflusslöcher

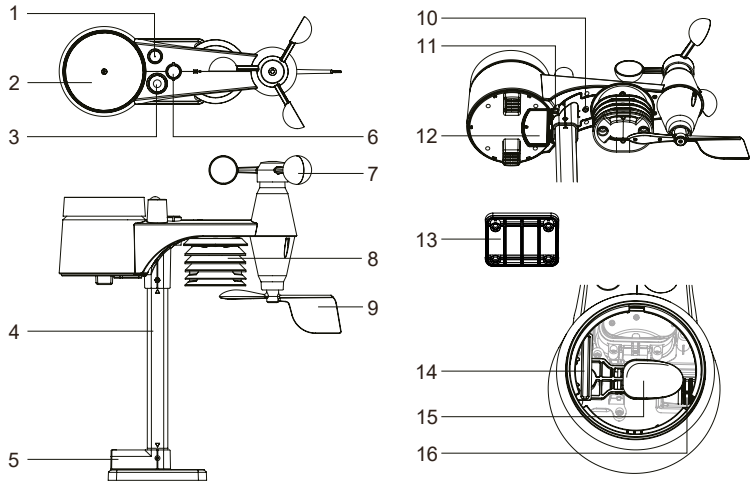

### 3.1.1 BATTERIEN INSTALLIEREN

Schrauben Sie den Batteriefachdeckel an der Unterseite des Geräts ab und legen Sie die Batterien entsprechend der angegebenen +/- Polarität ein.

Schrauben Sie den Batteriefachdeckel fest an.

#### HINWEIS:

- Stellen Sie sicher, dass der wasserdichte O-Ring richtig eingesetzt ist, um die Wasserdichtigkeit zu gewährleisten.
- Die rote LED beginnt alle 12 Sekunden zu blinken.

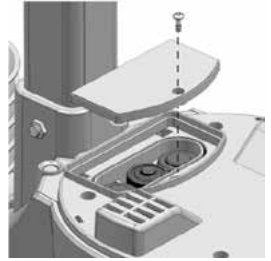

### 3.1.2 MONTAGESTANGE INSTALLIEREN

#### Schritt 1

Stecken Sie die eine Seite der Stange in das quadratische Loch des Wettersensors.

#### HINWEIS:

Vergewissern Sie sich, dass die Markierungen an Stange und Sensor übereinstimmen.

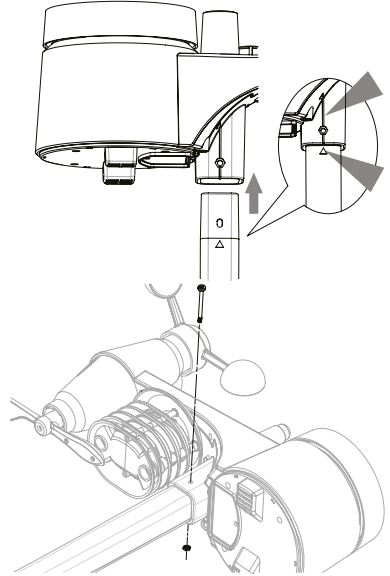

#### Schritt 2

Setzen Sie die Mutter in das Sechskantloch des Sensors ein, setzen Sie dann die Schraube auf der anderen Seite ein und ziehen Sie sie mit dem Schraubendreher fest.

#### Schritt 3

Stecken Sie die andere Seite der Stange in das quadratische Loch des Ständers.

#### HINWEIS:

Richten Sie die Stange und die Ständermarkierung aus.

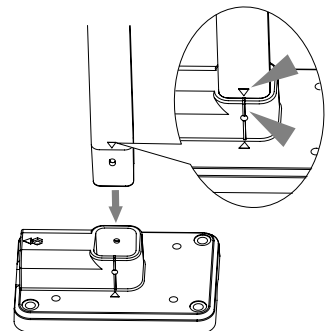

#### Schritt 4

Setzen Sie die Mutter in das Sechskantloch des Ständers ein, setzen Sie dann die Schraube auf der anderen Seite ein und ziehen Sie sie mit dem Schraubendreher fest.

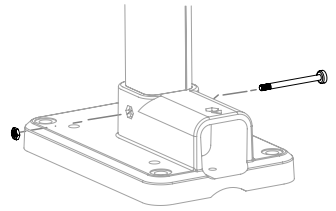

#### Schritt 5

Montieren Sie den 7-in-1 Funksensor so, dass das Windrad nach Norden zeigt, damit die Windfahne in der richtigen Richtung ausgerichtet ist.

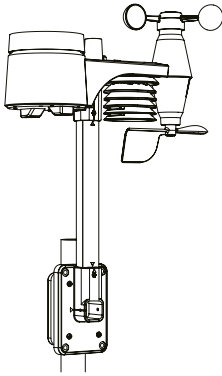

A. Montage am Mast (Mastdurchmesser 25~33mm)

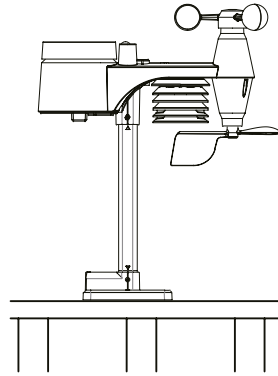

B. Montage auf dem Geländer

#### HINWEIS:

1. Installieren Sie den 7-in-1 Funksensor mindestens 1,5 m über dem Boden für bessere und genauere Windmessungen.
2. Wählen Sie eine freie Fläche mit max. 100 Metern Entfernung zur Basisstation.
3. Installieren Sie den 7-in-1 Funksensor so waagrecht wie möglich, um genaue Regen- und Windmessungen zu erhalten.

#### 3.1.3 SENSORAUSTRICHTUNG

Installieren Sie den drahtlosen 7-IN-1-Sensor in einem offenem Bereich, so dass die Windrichtungsfahne oben nicht in ihrer richtigen Ausrichtung behindert wird.

Befestigen Sie den Montageständer und die Halterung (im Lieferumfang enthalten) an einem Pfosten oder Mast mit mindestens 1,5 m Abstand zum Boden.

Gummi-  
beläge an-  
bringen, bevor  
die Stange  
montiert  
wird

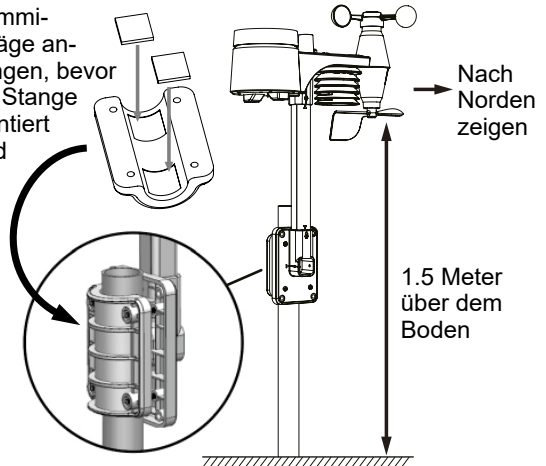

### 3.2 ZUSÄTZLICHER SENSOR (OPTIONAL)

Die Basisstation kann bis zu 3 Funksensoren unterstützen.

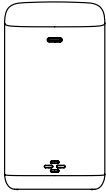
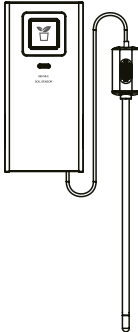
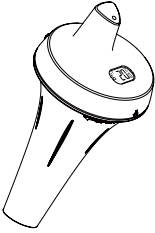
MODELL	7009974	7009972	7009973
KANALANZAHL	3		
BESCHREIBUNG	Hochpräziser Thermo-Hygrometer-Sensor	Bodenfeuchte- und Temperatursensor	Pool-Sensor
BILD			

1. Schieben Sie im neuen Funksensor den Kanalschalter auf eine neue Kanalnummer
2. Drücken Sie die **[ RESET ]**-Taste am neuen Sensor.
3. Drücken Sie auf der Rückseite der Basisstation die **[ SENSOR / WI-FI ]**-Taste, um den Sensor-Synchronisationsmodus aufzurufen
4. Warten Sie, bis sich der neue Sensor/die neuen Sensoren mit der Basisstation gekoppelt haben. (etwa 1 Minute)
5. Sobald der/die neue(n) Sensor(en) erfolgreich mit der Basisstation verbunden ist/sind, werden deren Temperatur und Luftfeuchtigkeit im Display-Bereich „Indoor / CH“ angezeigt.



#### HINWEIS:

- Die Kanalnummer des Sensors darf bei den Sensoren nicht doppelt vorhanden sein. Einzelheiten finden Sie unter **„Drahtlosen Thermo-Hygro Sensor installieren“**
- Diese Basisstation unterstützt verschiedene Arten von zusätzlichen Funksensoren, z.B. Bodenfeuchtigkeit. Wenn Sie weitere Sensoren verbinden möchten, erkundigen Sie sich bitte bei Ihrem Händler nach weiteren Einzelheiten.

### SENSOR(S) NEUSYNCHRONISATION

Drücken Sie die **[ SENSOR / WI-FI ]**-Taste einmal, damit die Basisstation in den Sensor-Synchronisationsmodus wechselt (Kanalnummer blinkt). Die Basisstation registriert alle Sensoren neu, die bereits zuvor mit ihr verbunden wurden.

### 3.3 EMPFEHLUNG FÜR BESTE DRAHTLOSE KOMMUNIKATION

Eine effektive drahtlose Kommunikation ist anfällig für Störgeräusche in der Umgebung sowie für Entfernung und Barrieren zwischen dem Sensor-Transmitter und der Basisstation.

1. Elektromagnetische Störungen (EMI) - diese können von Maschinen, Geräten, Beleuchtung, Dimmern und Computern usw. erzeugt werden. Halten Sie also bitte Ihre Basisstation 1 bis 2 Meter von diesen Gegenständen entfernt.
2. Hochfrequenzstörungen (RFI) - wenn Sie andere Geräte haben, die auf 868 / 915 / 917 MHz arbeiten, kann die Kommunikation unterbrochen werden. Bitte verlegen Sie Ihren Sensor oder Ihre Basisstation, um das Problem der Signalunterbrechung zu vermeiden.
3. Entfernung. Mit erhöhter Entfernung tritt ganz natürlich auch Leistungsverlust ein. Dieses Gerät ist für eine Sichtverbindung von bis zu 100 m (in störungsfreier Umgebung und ohne Barrieren) ausgelegt. In der Regel erhalten Sie die besten Messergebnisse bei einer Installation des Sensors in maximal 30 Metern Reichweite.

4. Hürden. Funksignale werden durch Metallbarrieren wie Aluminiumverkleidungen blockiert. Richten Sie den Multisensor und die Basisstation so aus, dass sie sich in einer freien Sichtlinie durch das Fenster befinden, wenn Sie eine Metallverkleidung haben.

Die folgende Tabelle zeigt eine typische Verringerung der Signalstärke bei jedem Durchgang des Signals durch diese Baumaterialien

MATERIAL:	REDUZIERUNG DER SIGNALSTÄRKE
Glas (unbehandelt)	10 ~ 20%
Holz	10 ~ 30%
Gipskarton / Trockenbau	20 ~ 40%
Ziegelstein	30 ~ 50%
Isolierung aus Folie	60 ~ 70%
Betonwand	80 ~ 90%
Aluminium Verkleidung	100%
Metallwand	100%

Bemerkungen: Funksignalreduzierung als Referenz.

### 3.4 BASISSTATION

1. Uhrzeit & Datum
2. Innen-/Kanaltemperatur & -luftfeuchtigkeit
3. Außentemperatur & -luftfeuchtigkeit
4. WIND, BARO, REGEN, UV und Lichtintensität

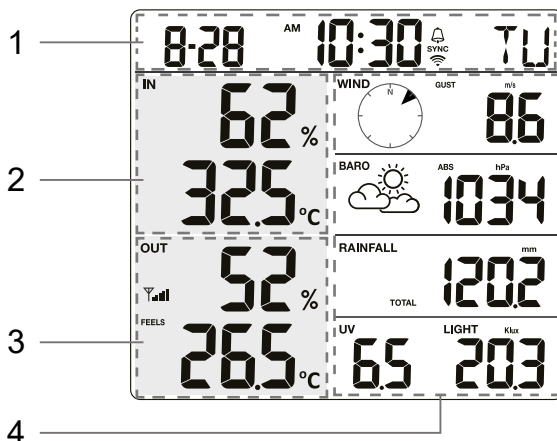

### 3.4.1 NOTSTROM-BATTERIE INSTALLIEREN UND EINSCHALTEN

Die Notstrom-Batterie versorgt die Basisstation z.B. bei Stromausfall mit Strom, um Uhrzeit und Datum, Max/Min-Aufzeichnungen und den Kalibrierungswert zu erhalten.

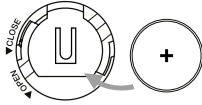
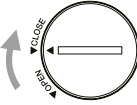
Schritt 1	Schritt 2	Schritt 3
		
Entfernen Sie die Batterieabdeckung der Basisstation mit einer Münze	Legen Sie eine neue CR2032 Knopfzellenbatterie ein.	Setzen Sie die Batteriefachabdeckung wieder ein.

#### HINWEIS:

- Die Backup-Batterie kann ein Backup durchführen von: Uhrzeit & Datum, Max/Min-Aufzeichnungen und Kalibrierungswert.
- Der eingebaute Speicher kann Folgendes sichern: Verbindungseinstellungen.

#### INBETRIEBNAHME DER BASISSTATION

1. Schließen Sie das Netzteil an, um die Basisstation einzuschalten.
2. Nach dem Einschalten der Basisstation werden alle Segmente des LCD-Displays angezeigt.
3. Die Basisstation wechselt automatisch in den AP-Modus und den Sensor-Synchronisationsmodus.

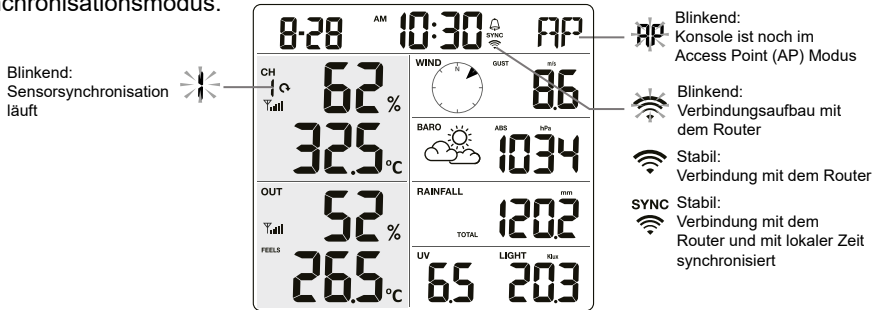

4. Der Funksensor wird automatisch mit der Basisstation gekoppelt (ca. 1 Minute). Bei erfolgreicher Synchronisation wechselt die Anzeige von „--.°C, --%“ zum aktuellen Messwert.

#### HINWEIS:

Wenn beim Einschalten der Basisstation keine Anzeige erscheint, können Sie die Taste **[RESET]** mit einem spitzen Gegenstand drücken. Wenn dieser Vorgang immer noch nicht funktioniert, können Sie die Notstrom-Batterie und das Netzteil entfernen und dann wieder einstecken, um die Basisstation erneut einzuschalten.

#### ZURÜCKSETZEN UND ZURÜCKSETZEN AUF WERKSEINSTELLUNG

Um die Basisstation zurückzusetzen und neu zu starten, drücken Sie einmal die **[RESET]**-Taste oder entfernen Sie die Backup-Batterie und ziehen Sie dann das Netzteil ab. Um die Werkseinstellungen wiederherzustellen und alle Daten zu löschen, halten Sie die **[RESET]** -Taste 6 Sekunden lang gedrückt.

## BATTERIEN WECHSELN UND VERBINDUNG MIT DEM SENSOR MANUELL HERSTELLEN

Wenn Sie die Batterien des Funksensors wechseln, muss die Verbindung manuell aufgebaut werden.

1. Ersetzen Sie alle Batterien im Sensor durch neue.
2. Drücken Sie die [ **SENSOR / WI-FI** ]-Taste an der Basisstation, um den Sensor-Synchronisationsmodus aufzurufen.
3. Die Basisstation registriert den Sensor neu, nachdem die Batterien gewechselt wurden (ca. 1 Minute).

## 4. BRESSERSMART APP

---

### 4.1 KONTO-REGISTRIERUNG

Die Basisstation arbeitet mit der BresserSmart App für Android- und iOS-Smartphones.

1. Scannen Sie den QR-Code, um zur BresserSmart Download-Seite zu gelangen.
2. Alternativ können Sie BresserSmart auch direkt aus dem Google Play oder Apple App Store herunter.
3. Installieren Sie die BresserSmart App.
4. Folgen Sie den Anweisungen, um Ihr eigenes Konto mit Telefonnummer oder E-Mail zu erstellen.
5. Sobald die Kontoregistrierung abgeschlossen ist, wird der Startbildschirm angezeigt.

Scannen zum  
Herunterladen



BresserSmart App für  
Android / iOS



### HINWEIS:

- Es ist kein Registrierungscode erforderlich, wenn die E-Mail-Methode gewählt wird.
- Die App kann ohne vorherige Ankündigung geändert werden.
- Sie werden möglicherweise aufgefordert, der App den Zugriff auf Ihren Standort zu erlauben. Dadurch kann die App Ihnen allgemeine Wetterinformationen für Ihr Gebiet anzeigen. Die App funktioniert auch, wenn Sie den Zugriff darauf nicht zulassen.

## WETTERSTATION MIT W-LAN-NETZWERK VERBINDEN

1. Die [ **SENSOR / WI-FI** ] -Taste 6 Sekunden lang gedrückt halten, um manuell in den AP-Modus zu wechseln, angezeigt durch das Blinken von AP und . Wenn die Basisstation zum ersten Mal eingeschaltet wird, geht die Basisstation automatisch in den AP-Modus über und bleibt dort.



2. Öffnen Sie die BresserSmartApp und folgen Sie den In-App-Anweisungen, um die Wetterstation mit Ihrem W-LAN-Netzwerk zu verbinden.

Schritt 1: Tippen Sie auf dem Startbildschirm auf  in der oberen rechten Ecke, um Ihre Basisstation hinzuzufügen.

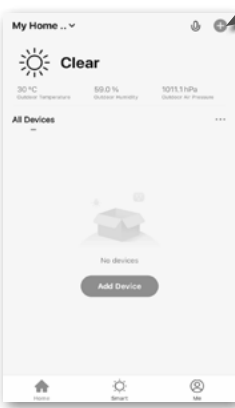

Schritt 2: Wählen Sie auf dem Bildschirm "Manuell hinzufügen" in der linken Menüleiste "Sicherheitssensoren" und dann "Temperatur- und Luftfeuchtigkeitssensor (WIFI)". Abschließend "Fertigstellen" drücken.

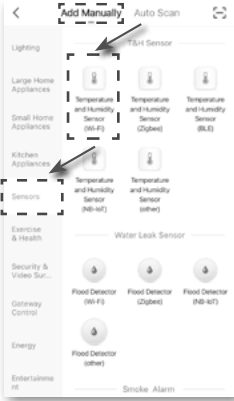

Schritt 3: Stellen Sie sicher, dass das 2.4G-Netzwerk ausgewählt ist und geben Sie Ihr W-LAN-Passwort ein. Tippen Sie dann auf "Weiter".

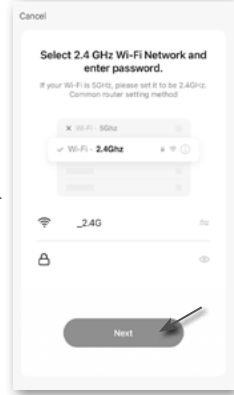

Schritt 6: Nach erfolgreicher Registrierung wird das Symbol der Basisstation angezeigt und Sie können die Informationen anpassen.

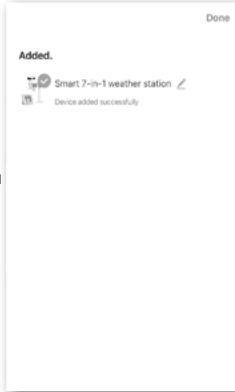

Schritt 5: Hier wird Ihr Gerät automatisch erkannt und registriert.

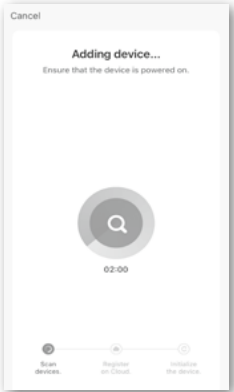

Schritt 4: Bestätigen Sie, dass sich Ihr Gerät im "AP-Modus" befindet ("AP"-Symbol blinkt) und tippen Sie auf "Weiter".

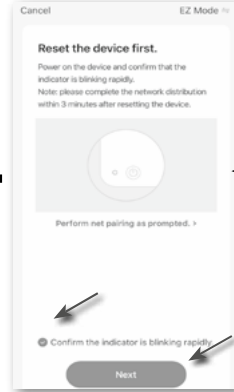

Schritt 7: Die Basisstation wird auf Ihrem Startbildschirm angezeigt. Antippen, um die Messwerte zu sehen.

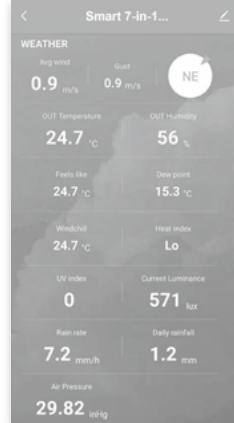
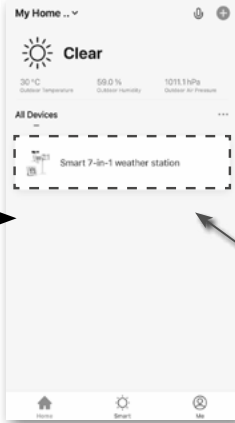

- Die Basisstation verlässt automatisch den AP-Modus und kehrt zum normalen Betrieb zurück, sobald sie mit dem W-LAN-Router verbunden ist.

 **HINWEIS:**

- Die Smart-Wetterstation kann sich nur mit einem 2.4G W-LAN-Netzwerk verbinden
- Aktivieren Sie die Standortinformationen in Ihrem Mobiltelefon, wenn Sie Ihre Basisstation zur App hinzufügen.

### 4.3 ÜBERSICHT ÜBER DEN STARTBILDSCHIRM DES GERÄTS

Auf dem Startbildschirm des Geräts können die Werte für IN, OUT und (CH) Channel angezeigt werden. Außerdem können Sie oben und unten auf die Symbole tippen, um auf weitere Funktionen zuzugreifen.

- Zurück-Symbol für die Rückkehr zur APP-Startseite
- Geräteverwaltung für erweiterte Funktionen und Firmware-Update
- Bereich OUTDOOR-Messwerte
- Bereich INDOOR-Messwerte
- Bereich CH1 ~ CH3 Messwerte
- MAX/MIN-Symbol; antippen, um die MAX/MIN-Seite anzuzeigen
- Verlaufdiagramm-Symbol
- Einstellungen-Symbol

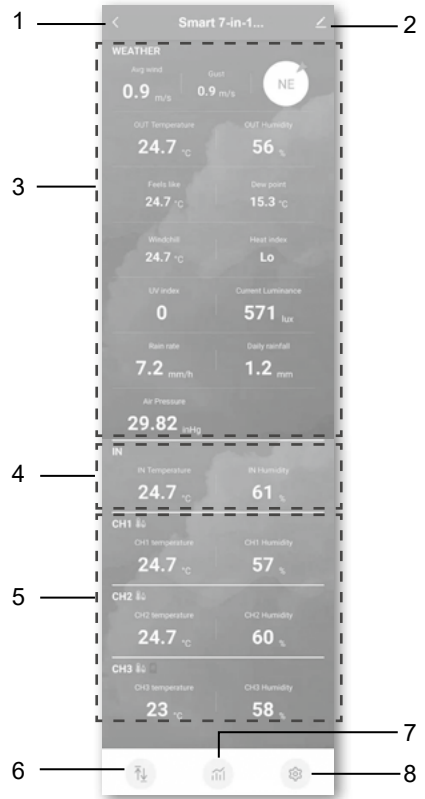

#### 4.4 MAX-/MIN-DATENSÄTZE ANZEIGEN

Tippen Sie auf das Symbol **MAX / MIN**, um die Seite mit den Max-/Min-Datensätzen aufzurufen.

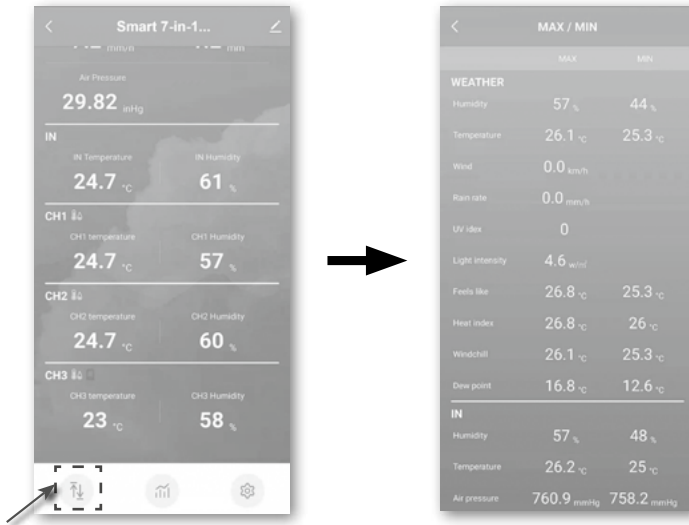

#### 4.5 VERLAUFSDIAGRAMM ANZEIGEN

Tippen Sie auf das Symbol für das **VERLAUFSDIAGRAMM**, um die Seite für das Verlaufsdiagramm aufzurufen.

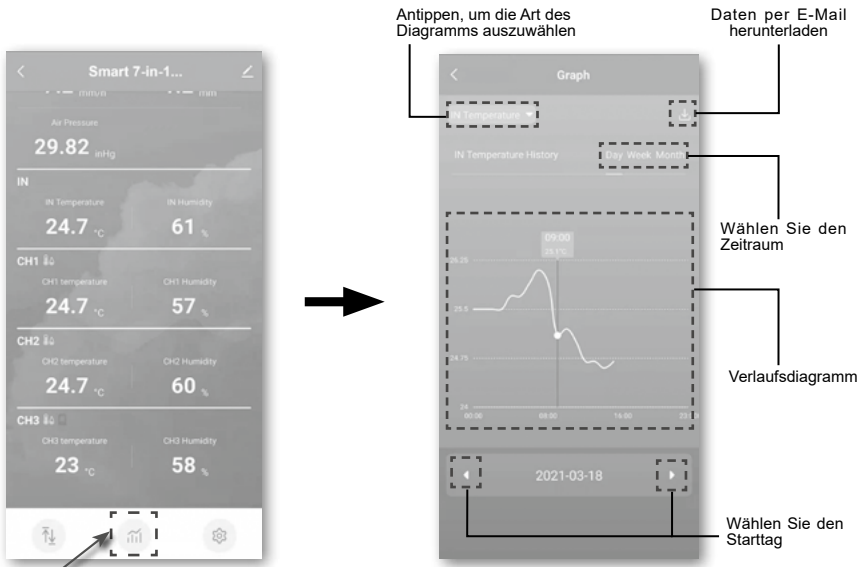

## 4.6 SO STELLEN SIE DIE ANZEIGEEINHEIT EIN

Tippen Sie auf das **EINSTELLUNGEN** -Symbol und dann auf die Zeile "Einheit", um die Anzeigeeinheit auf den Seiten dieses Geräts der APP einzustellen

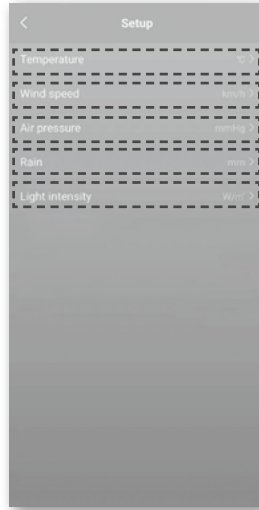
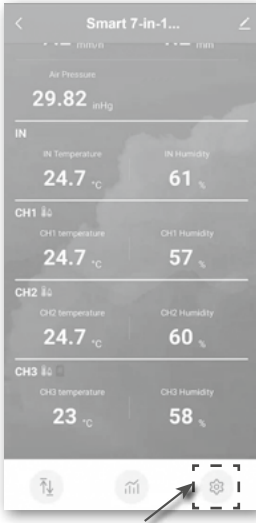

- Temperatureinheit
- Windgeschwindigkeitseinheit
- Einheit für barometrischen Druck
- Niederschlag / Maßeinheit
- Lichtintensitätseinheit

## AUTOMATISIERUNG MIT ANDEREN GERÄTEN ÜBER BRESSERSMART

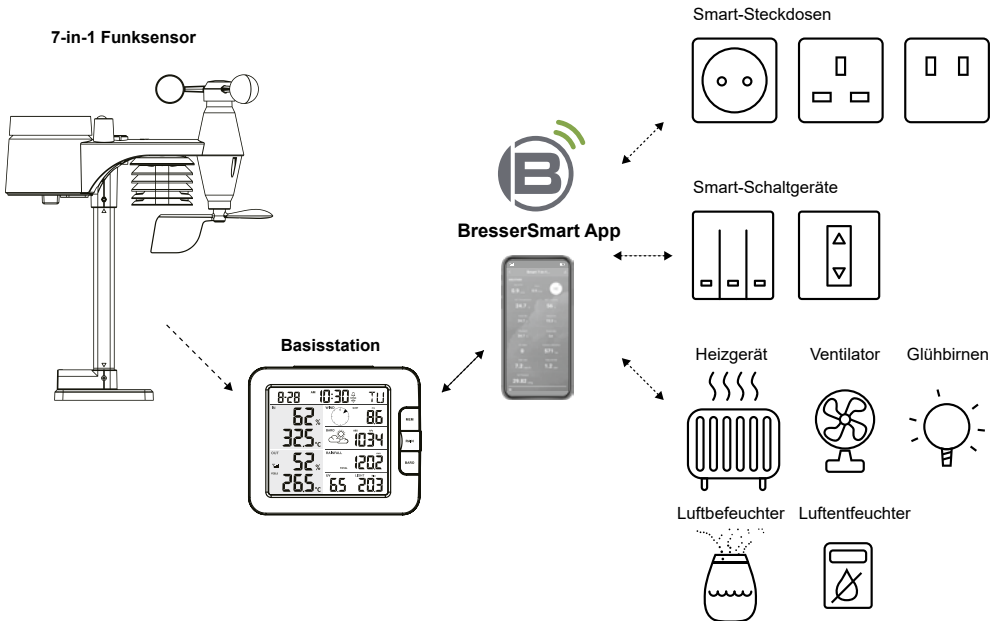

## 4.8 IOT-ANWENDUNGEN

Über die BresserSmart App können Sie die Auslösebedingungen für Temperatur und Luftfeuchtigkeit erstellen, um andere BresserSmart kompatible Geräte automatisch zu steuern.

Schritt 1:

Auf dem Startbildschirm auf das Symbol "Smart" tippen und den Anweisungen folgen, um Bedingung und Aufgabe einzustellen.

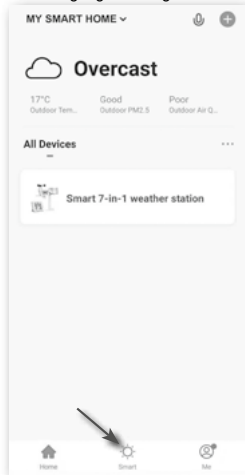

Schritt 2:

Auf das Symbol "+" tippen.

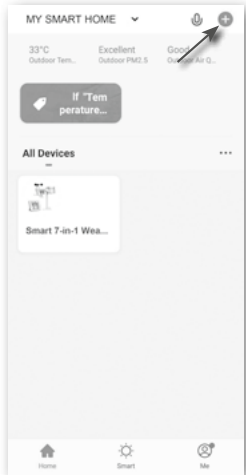

Schritt 3:

Auf eine der unten stehenden Optionen tippen, um eine andere Auslösebedingung einzustellen.

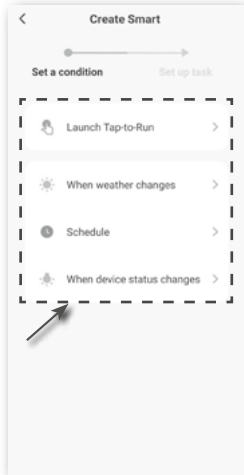

### HINWEIS:

- Alle Aufgaben, die von Drittgeräten benötigt oder ausgeführt werden, erfolgen auf eigene Verantwortung und Gefahr.
- Bitte beachten Sie, dass für die Richtigkeit, Genauigkeit, Aktualität, Zuverlässigkeit und Vollständigkeit der IOT-Applikationen keine Gewähr übernommen werden kann.

## 4.9 ANDERE FUNKTIONEN IN DER BRESSERSMART APP

BresserSmart hat viele fortschrittliche Funktionen. Bitte lesen Sie die FAQ in der App, um mehr über BresserSmart zu erfahren. Tippen Sie auf der Startseite auf "Me" und dann auf "FAQ & Feedback", um weitere Informationen zu erhalten.

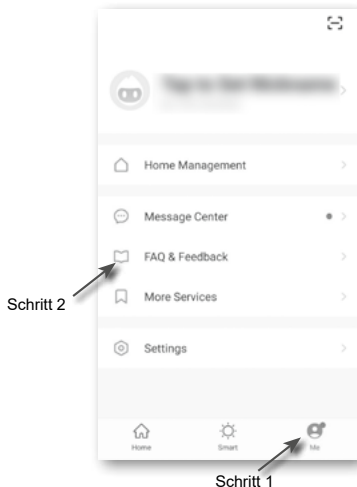

## 4.10 FIRMWARE-AKTUALISIERUNG

Die Basisstation kann über Ihr W-LAN-Netzwerk aktualisiert werden. Wenn eine neue Firmware verfügbar ist, wird eine Benachrichtigung oder eine Pop-up-Meldung auf Ihrem Mobiltelefon angezeigt, wenn Sie die App öffnen. Folgen Sie den Anweisungen in der App, um das Update durchzuführen.



Während des Aktualisierungsvorgangs zeigt die Basisstation den Fortschrittsstatus in Prozent in der Mitte des Bildschirms an. Sobald die Aktualisierung abgeschlossen ist, wird der Bildschirm der Basisstation zurückgesetzt und kehrt in den normalen Modus zurück. **Bitte ignorieren Sie die Meldung "App-Update fehlgeschlagen"**, wenn die Basisstation neu gestartet werden kann und nach Abschluss des Update-Vorgangs den normalen Bildschirm anzeigt.

### **WICHTIGER HINWEIS:**

- Die Stromversorgung des Geräts während des Firmware-Updates unbedingt aufrechterhalten!
- Stellen Sie sicher, dass die W-LAN Verbindung mit Ihrer Basisstation funktioniert und stabil ist.
- Bedienen Sie während des Updates nicht die Basisstation, bis das Update beendet ist.
- Einstellungen und Daten können beim Update verloren gehen.
- Während des Firmware-Updates stoppt die Basisstation das Hochladen von Daten auf den Cloud-Server. Die Basisstation wird sich wieder mit Ihrem WLAN Router verbinden und die Daten nach dem erfolgreichen Update erneut hochladen. Wenn die Basisstation keine Verbindung zu Ihrem Router herstellen kann, rufen Sie bitte die SETUP-Seite auf, um sie erneut einzurichten.
- Der Prozess der Firmware-Aktualisierung birgt ein potenzielles Risiko, das keinen 100%igen Erfolg garantieren kann. Wenn das Update fehlschlägt, wiederholen Sie bitte den obigen Schritt, um das Update erneut durchzuführen.
- Wenn das Firmware-Update fehlschlägt, halten Sie die [ **ALARM** ] und [ **CAL** ]-Tasten gleichzeitig 10 Sekunden lang gedrückt, um zur ursprünglichen Version zurückzukehren, und wiederholen Sie dann den Update-Vorgang.

## 5. EINSTELLUNGEN & FUNKTIONEN DER BASISSTATION

### 5.1 EINSTELLUNGSMODUS

Im Einstellungsmodus können Sie die Uhrzeit, das Datum, die Maßeinheit und andere Funktionen einstellen.

Nachfolgend finden Sie den Bedienschritt:

- Halten Sie die [ **CH / SET** ]-Taste 2 Sekunden lang gedrückt, um in den Zeiteinstellmodus zu gelangen.
- Drücken Sie kurz die [ **CH / SET** ]-TASTE, um zum nächsten Einstellschritt zu gelangen.
- Drücken Sie die [ **WIND / +** ] oder [ **NDX / -** ]-Taste, um den Wert zu ändern. Für eine **Schnellverstellung die Taste gedrückt halten.**
- Halten Sie die [ **CH / SET** ]-TASTE 2 SEKUNDEN lang gedrückt, um den SET-Modus jederzeit zu verlassen.

Tabellarische Übersicht der Einstellungen:

Schritt	Modus	Einstellverfahren
1	12/24-Stunden-Zeitformat	Drücken Sie die [ <b>WIND / +</b> ] or [ <b>NDX / -</b> ]-Taste, um das 12- oder 24-Stunden-Format auszuwählen
2	Stunde	Drücken Sie die [ <b>WIND / +</b> ] or [ <b>NDX / -</b> ]-Taste, um die Stunde einzustellen

3	Minute	Drücken Sie die [ WIND / + ] or [ NDX / - ]-Taste, um die Minute einzustellen
4	Jahr	Drücken Sie die [ WIND / + ] or [ NDX / - ]-Taste, um das Jahr einzustellen
5	M-D/D-M-Format	Drücken Sie die [ WIND / + ] or [ NDX / - ]-Taste, um das Anzeigeformat "Monat / Tag" oder "Tag / Monat" auszuwählen
6	Monat	Drücken Sie die [ WIND / + ] or [ NDX / - ]-Taste, um den Monat einzustellen
7	Tag	Drücken Sie die [ WIND / + ] or [ NDX / - ]-Taste, um den Tag einzustellen
8	Zeitsynchronisation EIN/AUS	Drücken Sie die [ WIND / + ] or [ NDX / - ]-Taste, um die Zeitsynchronisationsfunktion zu aktivieren oder zu deaktivieren. Wenn Sie die Uhrzeit manuell einstellen möchten, sollten Sie die Zeitsynchronisation auf AUS stellen
9	Wochentags-sprachen	Drücken Sie die [ WIND / + ] or [ NDX / - ]-Taste, um die Sprache für die Wochentagsanzeige auszuwählen
10	Temperatureinheit	Drücken Sie die [ WIND / + ] or [ NDX / - ]-Taste, um die Einheit der Regenanzeige zwischen °C oder °F zu ändern
11	Windgeschwindigkeitseinheit	Drücken Sie die [ WIND / + ] or [ NDX / - ]-Taste, um die Einheit der Reihe nach zu ändern: m/s → km/h → knots → mph
12	Baro-Einheit	Drücken Sie die [ WIND / + ] or [ NDX / - ]-Taste, um die Einheit der Reihe nach zu ändern: hPa → inHg → mmHg
13	Regeneinheit	Drücken Sie die [ WIND / + ] or [ NDX / - ]-Taste, um die Einheit der Regenanzeige auf 'mm' oder 'in' einzustellen
14	Lichtintensitätseinheit	Drücken Sie die [ WIND / + ] or [ NDX / - ]-Taste, um die Einheit der Lichtintensität nacheinander zu ändern: Klux → Kfc → W/ m².
15	Kanal-Autoschleife	Drücken Sie die [ WIND / + ] or [ NDX / - ]-Taste, um die Auto-Loop-Funktion des Kanals zu aktivieren oder zu deaktivieren
16	7-in-1-Sensor zeigt zu	Drücken Sie die [ WIND / + ] or [ NDX / - ]-Taste, um die passende Hemisphäre für den Sensor-Standort (z.B. „N“ für die USA und EU-Länder, „S“ für Australien) zu aktivieren oder zu deaktivieren.



#### HINWEIS:

- Die Konsole verlässt den Einstellmodus automatisch, wenn nach 60 Sekunden keine Bedienung erfolgt.

### 5.2 ÜBER DIE ORTSZEIT

Diese Basisstation ist so konzipiert, dass sie die lokale Zeit automatisch durch Synchronisation mit Ihrer Ortszeit erhält. Wenn Sie die Basisstation ohne diese Synchronisation verwenden möchten, können Sie Uhrzeit und Datum auch manuell einstellen.

### 5.3 WECKZEIT EINSTELLEN

1. Halten Sie die [ ALARM ]-Taste im normalen Zeitmodus 2 Sekunden lang gedrückt, bis die Alarmstundenziffer blinkt, um in den Einstellmodus für die Alarmzeit zu gelangen.
2. Drücken Sie die [ WIND / + ] or [ NDX / - ]-Taste, um den Wert zu ändern. Für eine Schnellverstellung die Taste gedrückt halten.



3. Drücken Sie die [ **ALARM** ] Taste erneut, um zur Werteeinstellung für die Minuten zu gelangen. Die Ziffern für die Minuten blinken.
4. Drücken Sie die [ **WIND / +** ] or [ **NDX / -** ] Taste, um den Wert der blinkenden Ziffer einzustellen.
5. Drücken Sie die [ **ALARM** ] Taste, um die Einstellungen zu speichern und den Einstellungsmodus zu verlassen.

 **HINWEIS:**

- Im Weckmodus wird das Symbol  auf dem Display angezeigt.
- Die Weckfunktion wird automatisch aktiviert sobald die Weckzeit eingestellt wurde.

**AKTIVIEREN DER ALARMFUNKTION**

1. Drücken Sie im normalen Modus die [ **ALARM** ]-Taste, um die Weckzeit für ca. 5 Sekunden anzuzeigen.
2. Wenn die Weckzeit angezeigt wird, drücken Sie die [ **ALARM** ]-Taste erneut, um die Weckfunktion zu aktivieren.

	
Wecker inaktiv	Wecker aktiv

Ist die Weckzeit erreicht, ertönt der Weckruf.

Der Weckruf kann folgendermaßen unterbrochen werden:







- Automatische Abschaltung nach 2 Minuten ohne Aktion bei erneuter Aktivierung am nächsten Tag.
- Aktivierung der Schlummerfunktion durch drücken der [ **SNOOZE / CONTRAST** ]-Taste mit erneutem Weckton nach 5 Minuten.
- [ **SNOOZE / CONTRAST** ]-Taste 2 Sekunden gedrückt halten, um den Weckruf zu stoppen und erneuter Aktivierung am nächsten Tag.
- Durch das Drücken der [ **ALARM** ]-Taste wird der Weckruf gestoppt und am nächsten Tag erneut aktiviert.

 **HINWEIS:**

- Die Schlummerfunktion kann 24 Stunden ununterbrochen verwendet werden.
- Während der Schlummerphase blinkt das Alarm-Symbol .

**5.5 EMPFANG DES FUNKSIGNALS VOM SENSOR**

1. Die Basisstation zeigt die Signalstärke für den/die Funksensor(en) an, wie in der folgenden Tabelle dargestellt:

<b>Signalstärke des 7-in-1-Außensensors</b>			
<b>Signalstärke des Funksensorkanals</b>			
	Kein Signal	Schwaches Signal	Gutes Signal

2. Wenn das Signal für den Außenkanal unterbrochen wurde und sich nicht innerhalb von 15 Minuten erholt, verschwindet das Symbolsymbol. Die Temperatur und Luftfeuchtigkeit wird für den entsprechenden Kanal "--" angezeigt.
3. Wenn das Funksignal 48 Stunden lang nicht empfangen werden kann, wird dauerhaft "Er" angezeigt. Dann die Batterien austauschen und die [ **SENSOR / WI-FI** ]-Taste drücken, um die Verbindung zum Sensor wieder herzustellen.

**ANSICHT DER ANDEREN KANÄLE (OPTIONALE FUNKTION MIT ZUSÄTZLICHEN SENSOREN)**

Diese Basisstation ist in der Lage, sich mit 3 Funksensoren zu verbinden. Wenn Sie über 1 oder mehr Sensoren verfügen, können Sie die Taste [ **CH / SET** ] drücken, um zwischen



verschiedenen Funkkanälen im Normalmodus zu wechseln oder den Auto-Zyklus-Modus zu aktivieren, um die angeschlossenen Kanäle im 4-Sekunden-Intervall anzuzeigen. Während des Auto-Zyklus-Modus wird das Symbol  im Indoor / CH-Bereich auf dem Display der Konsole angezeigt. (Nähere Informationen im Kapitel 5.1 / Tabelle: Schritt 15)

### 5.6 TEMPERATUR / LUFTFEUCHTIGKEIT.

- Die Temperatur- und Luftfeuchtigkeitswerte werden im Bereich outdoor und indoor /CH angezeigt.
- Wenn der Messwert unterhalb des Messbereichs liegt, wird "LO" angezeigt. Wenn der Messwert oberhalb des Messbereichs liegt, wird "HI" angezeigt.

### 5.7 GEFÜHLTE TEMPERATUR, HITZEINDEX, WINDKÜHLE UND TAUPUNKT

**Gefühlte Temperatur, Hitzeindex, Windkühle & Taupunkt** können im Bereich OUT-Temperatur angezeigt werden. Drücken Sie im normalen Modus die Taste [ **NDX / -** ], um die OUT-Temperatur in der folgenden Reihenfolge umzuschalten:

OUT-Temperatur → Gefühlte Temp. → Hitzeindex → Windkühle → Taupunkt

### 5.8 GEFÜHLTE TEMPERATUR (FEELS LIKE)

Die gefühlte Temperatur beschreibt, wie sich die Außentemperatur anfühlen wird. Es handelt sich um eine kollektive Mischung aus dem Windkühl-Faktor (18°C oder niedriger) und dem Hitzeindex (26°C oder höher). Bei Temperaturen im Bereich zwischen 18,1°C und 25,9°C, wo sowohl Wind als auch Luftfeuchtigkeit die Temperatur weniger stark beeinflussen, zeigt das Gerät die tatsächlich gemessene Außentemperatur als gefühlte Temperatur an.

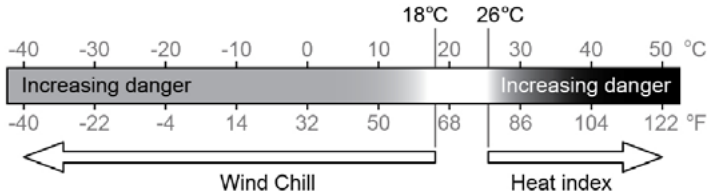

### 5.9 TAUPUNKT (DEW POINT)

- Der Taupunkt ist die Temperatur, unter der Wasserdampf in der Luft bei konstantem Luftdruck mit der gleichen Geschwindigkeit in flüssiges Wasser kondensiert mit der er verdampft. Das kondensierte Wasser wird als Tau bezeichnet, wenn es sich auf einer festen Oberfläche bildet.
- Die Taupunkt-Temperatur wird durch die Temperatur- und Luftfeuchtigkeitsdaten vom 7-in-1 Multisensor bestimmt.

### 5.10 HITZE-INDEX (HEAT INDEX)

Der Hitze-Index wird durch die Temperatur- und Luftfeuchtigkeitsdaten des 7-in-1 Außensensors bestimmt, wenn die Temperatur zwischen 26°C und 50°C liegt.

Hitzeindex-Bereich	Warnung	Erklärung
27° C bis 32° C (80° F bis 90° F)	Vorsicht	Möglichkeit einer Hitze kollaps
33° C bis 40° C (91° F bis 105° F)	Besondere Vorsicht	Möglichkeit einer Hitze-Dehydrierung
41° C to 54° C (106° F to 129° F)	Gefahr	Hitze kollaps wahrscheinlich
≥ 55° C (≥ 130° F)	Extreme Gefahr	Hohes Risiko von Dehydrierung/Sonnenstich

### 5.11 WINDKÜHLE (WIND CHILL)

Eine Kombination der Temperatur- und Windgeschwindigkeitsdaten des 7-in-1 Funksensors bestimmt den aktuellen Windkühle-Faktor.

## 5.12 WIND

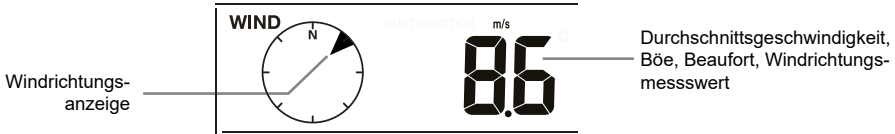

### 5.12.1 WAHL DES WINDANZEIGEMODUS

Drücken Sie im Normalmodus die Taste [ **WIND / +** ], um zwischen **Wind-Mittelwert**, einer **Böe**, der Windrichtung und der **BEAUFORT**-Skala (BFT) zu wechseln.

### 5.12.2 BEAUFORT-SKALA

Die Beaufort-Skala ist eine internationale Skala für Windgeschwindigkeiten von 0 (ruhig) bis 12 (Hurrikan-Stärke)

Beaufort-Skala	Beschreibung	Windgeschwindigkeit	Landbedingung
0	ruhig	< 1 km/h	ruhig ruhig, Rauch steigt senkrecht auf
		< 1 mph	
		< 1 Knoten	
		< 0,3 m/s	
1	leichte Luftbewegung	1,1 ~ 5 km/h	Die Rauchdrift zeigt die Windrichtung an. Blätter und Windfahnen sind stationär.
		1 ~ 3 mph	
		1 ~ 3 Knoten	
		0,3 ~ 1,5 m/s	
2	schwache Brise	6 ~ 11 km/h	Luftzug auf der Haut. Blätter rascheln. Windfahnen beginnen sich zu bewegen.
		4 ~ 7 mph	
		4 ~ 6 Knoten	
		1,6 ~ 3,3 m/s	
3	sanfte Brise	12 ~ 19 km/h	Blätter und kleine Zweige ständig in Bewegung, leichte Fahnen ausgefahren.
		8 ~ 12 mph	
		7 ~ 10 Knoten	
		3,4 ~ 5,4 m/s	
4	Moderate Brise	20 ~ 28 km/h	Staub und loses Papier werden angehoben, kleine Äste bewegen sich.
		13 ~ 17 mph	
		11 ~ 16 Knoten	
		5,5 ~ 7,9 m/s	
5	Frische Brise	29 ~ 38 km/h	Äste mittlerer Größe bewegen sich. Kleinere belaubte Bäume beginnen zu schwanken.
		18 ~ 24 mph	
		17 ~ 21 Knoten	
		8,0 ~ 10,7 m/s	
6	starke Brise	39 ~ 49 km/h	Größere Äste in Bewegung. Pfeifen in Oberleitungen. Die Verwendung eines Regenschirms wird schwieriger. Leere Plastikbehälter kippen um.
		25 ~ 30 mph	
		22 ~ 27 Knoten	
		10,8 ~ 13,8 m/s	
7	Starker Wind	50 ~ 61 km/h	Ganze Bäume in Bewegung. Es bedurfte einer Anstrengung, um gegen den Wind zu gehen.
		31 ~ 38 mph	
		28 ~ 33 Knoten	
		13,9 ~ 17,1 m/s	
8	Orkan	62 ~ 74 km/h	Einige Bauzweige brechen. Autos fahren auf der Straße. Der Fortschritt zu Fuß wird ernsthaft behindert
		39 ~ 46 mph	
		34 ~ 40 Knoten	
		17,2 ~ 20,7 m/s	

9	starker Orkan	75 ~ 88 km/h	Einige Baumäste brechen ab und einige kleinere Bäume knicken um. Baustellen-/ vorübergehende Schilder und Barrikaden stürzen um.
		47 ~ 54 mph	
		41 ~ 47 Knoten	
		20,8 ~ 24,4 m/s	
10	Sturm	89 ~ 102 km/h	Bäume werden abgebrochen oder entwurzelt, strukturelle Schäden sind wahrscheinlich.
		55 ~ 63 mph	
		48 ~ 55 Knoten	
		24,5 ~ 28,4 m/s	
11	heftiger Sturm	103 ~ 117 km/h	Weitgreifende Vegetations- und Bauschäden wahrscheinlich
		64 ~ 73 mph	
		56 ~ 63 Knoten	
		28,5 ~ 32,6 m/s	
12	Hurrikan-Stärke	≥ 118 km/h	Weitgreifende Vegetations- und Bauschäden Trümmer und ungesicherte Gegenstände werden herumgeschleudert.
		≥ 74 mph	
		≥ 64 Knoten	
		≥ 32,7 m/s	

### 5.13 WETTERVORHERSAGE

Das eingebaute Barometer überwacht kontinuierlich den Luftdruck. Basierend auf den gesammelten Daten können die Wetterbedingungen für die kommenden 12 ~ 24 Stunden für einen Radius von 30 ~ 50 km (19 ~ 31 Meilen) vorhergesagt werden.



sonnig



teilweise  
bewölkt



bewölkt



Regen



Regen/Sturm



Schneetreiben



#### HINWEIS:

- Die Genauigkeit einer generell auf dem Luftdruck basierenden Wettervorhersage liegt bei etwa 70% bis 75%.
- Die Wettervorhersage spiegelt die Wetterlage für die nächsten 12 ~ 24 Stunden, spiegelt aber nicht unbedingt die gegenwärtige Lage wieder.
- Die Wettervorhersage für **SCHNEE** basiert nicht auf dem atmosphärischen Druck, sondern auf der Temperatur des gegenwärtigen Kanals. Sinkt die Außentemperatur auf unter -3° C (26° F), wird der Wettersymbol für **SCHNEE** auf dem Display angezeigt.

### 5.14 BAROMETRISCHER DRUCK

Der atmosphärische Druck ist der Druck an jedem Ort der Erde, der durch das Gewicht der darüber befindlichen Luftsäule verursacht wird. Er bezieht sich auf den durchschnittlichen Druck und nimmt mit zunehmender Höhe allmählich ab. Meteorologen verwenden Barometer, um den Luftdruck zu messen. Da die Schwankungen des Luftdrucks stark von der Witterung beeinflusst werden, ist es möglich, das Wetter vorherzusagen, indem man die Druckänderungen misst.

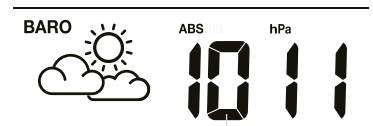

Baro-Druck-Messwert

### SO WÄHLEN SIE DEN ABSOLUTEN ODER RELATIVEN BAROMETRISCHEN LUFTDRUCK-MODUS

Im normalen Modus die [ **BARO** ]-Taste drücken, um zwischen den Luftdruck Messwerten **ABSOLUTE** / **RELATIVE** zu wechseln.

## RELATIVER LUFTDRUCK

1. Sie können den relativen Baro-Druck einstellen, indem Sie im Relativdruckmodus die Taste [ **BARO** ] 2 Sekunden lang gedrückt halten, um in den Einstellmodus für den relativen Druck zu gelangen.
2. Drücken Sie die Taste [ **WIND / +** ] or [ **NDX / -** ], um den Wert einzustellen
3. Drücken Sie die [ **BARO** ]-Taste, um die Einstellungen zu verlassen.

## 5.15 REGEN

Im Bereich **RAINFALL** werden die Niederschlagsmenge und die Niederschlagsrate angezeigt.

### NIEDERSCHLAGSANZEIGE WÄHLEN

Die [ **RAIN** ]-Taste drücken, um zu wechseln zwischen:

1. **DAILY** - Gesamtniederschlag seit Mitternacht (Standard)
2. **WEEKLY** - Gesamtniederschlag der aktuellen Woche
3. **MONTHLY** - Gesamtniederschlag des aktuellen Monats
4. **TOTAL** - die Gesamtregenmenge seit dem letzten Zurücksetzen
5. **RATE** - Aktuelle Niederschlagsrate (basierend auf 10-minütigen Regendaten)

Niederschlagsdauer und Regenrate

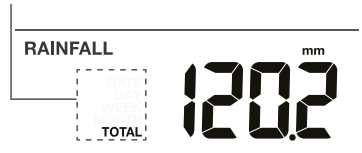

### GESAMTREGENMENGE ZURÜCKSETZEN

Im normalen Modus die [ **RAIN** ] Taste 6 Sekunden lang gedrückt halten, um die gesamte Niederschlagsaufzeichnung zurückzusetzen.

### HINWEIS:

Um sicherzustellen, dass Sie korrekte Daten haben, setzen Sie bitte alle Niederschlagsaufzeichnungen zurück, wenn Sie Ihren drahtlosen 7-IN-1-Sensor an einem anderen Ort neu installieren.

## 5.16 LICHTINTENSITÄT & UV-INDEX

Der UV-Index und die Lichtintensität werden unten rechts auf dem Display angezeigt.



## 5.17 MAX / MIN-AUFZEICHNUNG

Die Konsole kann die täglichen MAX / MIN-Datensätze der verschiedenen Messwerte im Speichermodus anzeigen.

### MAX / MIN ANZEIGEN

Drücken Sie im Normalmodus die Taste [ **MEM** ] auf der Vorderseite, um die Datensätze in der folgenden Reihenfolge zu prüfen:

Innen- oder aktuelle CH MAX-Temperatur → Innen- oder aktuelle CH MIN-Temperatur → Innen- oder aktuelle CH MAX-Luftfeuchtigkeit → Innen- oder aktuelle CH MIN-Luftfeuchtigkeit → Außen-MAX-Temperatur → Außen-MIN-Temperatur → Außen-MAX-Luftfeuchtigkeit → Außen-MIN-Luftfeuchtigkeit → MAX gefühlte Temperatur → MIN gefühlte Temperatur → MAX Hitzeindex-Temperatur → MIN Windchill-Temperatur → MAX Taupunkt-Temperatur → MIN Taupunkt-Temperatur → MAX durchschnittliche Windgeschwindigkeit → MAX Windböen → MAX Beaufort → MAX relativer Luftdruck → MIN relativer Luftdruck → MAX absoluter Luftdruck → MIN absoluter Luftdruck → MAX Regenrate → MAX UV-Index, → MAX Lichtintensität.

Drücken Sie dann die Taste [ **MEM** ], um in den normalen Modus zurückzukehren.

Sie können auch eine andere Taste drücken, um den Speichermodus zu verlassen.

## MAX/MIN-AUFZEICHNUNGEN LÖSCHEN

Halten Sie die Taste [ MEM ] 2 Sekunden lang gedrückt, um den aktuellen Datensatz im Display zurückzusetzen.



### HINWEIS:

Das Display zeigt auch das **MAX** / **MIN**-Symbol an, wenn die Aufzeichnung(en) angezeigt werden.

## 6. KALIBRIERUNG

---

Die Konsole ist in der Lage, die Wettermesswerte zu kalibrieren:

1. Halten Sie im Normalmodus die Taste [ CAL ] 2 Sekunden lang gedrückt, um den Kalibrierungsmodus wie unten dargestellt aufzurufen.

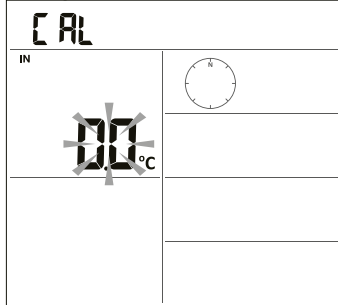

2. Drücken Sie die Taste [ CH / SET ], um einen anderen Parameter als Sequenz auszuwählen: Innentemperatur → Innenraumfeuchte → CH-Temperatur → CH-Feuchte → Außentemperatur → Außenfeuchte → Windgeschwindigkeit → Windrichtung → absoluter Barodruck → Regenverstärkung → UV-Verstärkung\* → Lichtintensitätsverstärkung\*.

**Hinweis:** Für die Kalibrierung der UV- und Lichtintensitätsabweichung wird die Verstärkungsmethode verwendet. Der Wertebereich erstreckt sich von 0,1 bis 10. Entsprechende Referenzwerte für ihren Standort finden Sie auf den Internetseiten der gängigen Wetterdienste.

3. Während die Anzeige blinkt, drücken Sie die [ WIND / + ] oder [ - ] Taste, um den aktuellen Wert zu verändern.
4. Wenn Sie fertig sind, drücken Sie [ CH / SET ], um mit der nächsten Kalibrierung fortzufahren, indem Sie den obigen Prozess 2 - 3 wiederholen.
5. Um in den normalen Modus zurückzukehren, drücken Sie einmal die Taste [ CAL ].

## HINTERGRUNDBELEUCHTUNG

Die Hintergrundbeleuchtung der Basisstation kann mit dem [ ON / AUTO ]-Schieberegler eingestellt werden, um die entsprechende Helligkeit auszuwählen:

- Schieben Sie auf die Position [ ON ], um die Hintergrundbeleuchtung auf normale Helligkeit einzustellen.
- Schieben Sie auf die Position [ AUTO ], um die Helligkeit der Hintergrundbeleuchtung entsprechend dem Umgebungslicht einzustellen.

## KONTRAST DER LCD-ANZEIGE EINSTELLEN

Drücken Sie im Normalmodus die [ SNOOZE / CONTRAST ] Taste, um den LCD-Kontrast für eine optimale Anzeige aus verschiedenen Blickwinkeln bei Tischaufstellung oder Wandmontage einzustellen.

## 7. WARTUNG

### BATTERIEWECHSEL

Wenn im CH-Bereich des LCD-Bildschirms die Anzeige “” für schwache Batterie angezeigt wird, bedeutet dies, dass die Batterie des aktuellen Kanalsensors bzw. des angezeigten Funksensors schwach ist. Bitte ersetzen Sie diese durch neue Batterien.

### WARTUNG DES 7-IN-1-FUNKSENSORS



#### DIE WINDSCHALEN AUSTAUSCHEN

1. Gummikappe entfernen und abschrauben
2. Windschale entfernen und austauschen

#### REINIGEN DES UV-SENSORS UND KALIBRIERUNG

- Für eine präzise UV-Messung die Abdecklinse des UV-Sensors regelmäßig nur vorsichtig mit einem feuchten Mikrofaser Tuch reinigen.
- Es ist normal, dass sich die Kalibrierung des UV-Sensors mit der Zeit verschlechtert (Degradation). Der UV-Sensor kann mit einem UV-Meter kalibriert werden. Die Parameter zur Kalibrierung des UV-Sensors finden Sie im Abschnitt Kalibrierung auf der vorherigen Seite.

#### WINDFAHNE AUSTAUSCHEN

Schrauben Sie die Windfahne ab und entfernen Sie sie zum Austausch

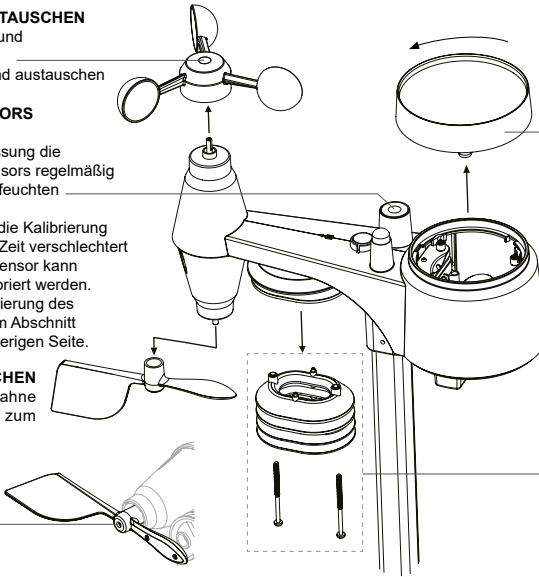

#### REINIGEN DES REGENSAMMLERS





1. Regensammler durch Drehen um 30° entgegen dem Uhrzeigersinn aufschrauben.
2. Regensammler vorsichtig entfernen.
3. Ablagerungen und Insekten entfernen und reinigen.
4. Sammler wieder einsetzen, wenn er gereinigt und wieder vollständig trocken ist.

#### REINIGUNG DES HYGRO-THERMO-SENSORS

1. Die 2 Schrauben an der Unterseite des Sonnenschutzes entfernen.
2. Ziehen Sie die unteren 4 Schilde vorsichtig heraus.
3. Schmutz und Insekten sorgfältig vom Sensorgehäuse entfernen (das Innere des Sensors darf nicht mit Feuchtigkeit in Berührung kommen).
4. Den Schutz mit Wasser reinigen, um Schmutz oder Insekten zu entfernen.
5. Alle Teile wieder montieren, wenn sie gereinigt und wieder vollständig trocken sind.

## 8. FEHLERBEHEBUNG



Problem	Lösung
Seltene oder keine Messung des Regensensors	<ol style="list-style-type: none"> <li>1. Überprüfen Sie das Abflussloch im Regensammler.</li> <li>2. Überprüfen Sie den Gleichgewichtsindikator.</li> </ol>
Seltene oder keine Messung des Thermo-/Hygro-Sensors	<ol style="list-style-type: none"> <li>1. Überprüfen Sie den Sonnenschutz.</li> <li>2. Überprüfen Sie das Sensorgehäuse.</li> </ol>
Seltene oder keine Messung von Windgeschwindigkeit und -richtung	<ol style="list-style-type: none"> <li>1. Überprüfen Sie die Windschalen (Anemometer)</li> <li>2. Überprüfen Sie die Windfahne.</li> </ol>
<p> und  (Signal für 15 Minuten verloren)</p> <p> und  (Signal für 1 Stunde verloren)</p>	<ol style="list-style-type: none"> <li>1. Verlegen Sie die Konsole und den 7-IN-1-Sensor näher zueinander.</li> <li>2. Stellen Sie sicher, dass die Konsole nicht in der Nähe anderer elektronischer Geräte steht, die die drahtlose Kommunikation stören könnten (Fernseher, Computer, Mikrowellen).</li> <li>3. Wenn das Problem weiterhin besteht, setzen Sie sowohl die Konsole als auch den 7-IN-1-Sensor zurück.</li> </ol>

Temperaturmessung tagsüber zu hoch	Achten Sie darauf, dass sich der Multisensor nicht zu nahe an wärmeerzeugenden Quellen oder Bauten, wie z.B. Gebäuden, Bürgersteigen, Wänden oder Klimaanlage, befindet.
Etwas Kondensation unter dem UV-Sensor kann über Nacht auftreten	Diese verschwindet, wenn die Temperatur durch die Sonne ansteigt, und beeinträchtigt die Leistung des Geräts nicht.
Keine WLAN-Verbindung	<ol style="list-style-type: none"> <li>1. Prüfen Sie, ob das WIFI/W-LAN-Symbol auf dem Bildschirm angezeigt wird, es sollte immer sichtbar sein.</li> <li>2. Stellen Sie sicher, dass Sie sich mit dem 2,4G-Band, aber nicht mit dem 5G-Band Ihres W-LAN-Routers verbinden.</li> </ol>
Temperatur oder Luftfeuchtigkeit ungenau.	<ol style="list-style-type: none"> <li>1. Stellen Sie Ihre Basisstation oder den Sensor nicht in die Nähe einer Wärmequelle.</li> <li>2. Wenn der Sensor immer noch nicht genau ist, passen Sie den Wert im Kalibriermodus an.</li> </ol>

## 9. SPEZIFIKATIONEN

### 9.1 BASISSTATION

#### Grundlegende Spezifikationen

Maße (B x H x T)	130 x 112 x 27,5 mm (5,1 x 4,4 x 1,1 Zoll)
Gewicht	220g (mit Batterien)
Hauptspannungsversorgung	DC 5V, 1A Adapter
Notstrom-Batterie	CR2032
Betriebstemperaturbereich	-5°C ~ 50°C
Luftfeuchtigkeitsbereich	10% ~ 90% RH
Unterstützte Sensoren	<ul style="list-style-type: none"> <li>- 7-in-1 Funksensor (inklusive)</li> <li>- Unterstützung von bis zu 3 Thermo-Hygro-Funksensoren (optional)</li> </ul>
Funksignal-Frequenz	868 MHz (EU- oder UK-Version)

#### Spezifikationen für zeitbezogene Funktionen

Zeitanzeige	HH: MM:
Zeitformat	12 Stunden AM / PM oder 24 Stunden
Datumsdisplay	DD / MM oder MM / DD
Zeitsynchronisierungsmethode	Über den Server, um die lokale Zeit des Standorts der Basisstation zu erhalten
Wochentagsprachen	EN / DE / FR / ES / IT / NL / RU

#### BAROMETER

Luftdruck-Einheit	hPa, inHg und mmHg
Genauigkeit	(700 ~ 1100hPa ± 5hPa) / (540 ~ 696hPa ± 8hPa) (20,67 ~ 32,48inHg ± 0,15inHg) / (15,95 ~ 20,55inHg ± 0,24inHg) (525 ~ 825mmHg ± 3,8mmHg) / (405 ~ 522mmHg ± 6mmHg) typisch bei 25°C (77°F)
Auflösung	1 hPa / inHg: 2 Dezimalstellen; mmHg: 1 Dezimalstelle

<b>Innenraumtemperatur</b>	
Temperatureinheit	°C and °F
Genauigkeit	< 0°C oder > 40°C ± 2°C (< 32°F oder > 104°F ± 3,6°F) 0~40°C ± 1°C (32 ~ 104°F ± 1,8°F)
Auflösung	°C / °F (1 Dezimalstelle)
<b>Innenraum Luftfeuchtigkeit</b>	
Luftfeuchtigkeitseinheit	%
Genauigkeit	1 ~ 20% RH ± 6.5% RH @ 25°C (77°F) 21 ~ 80% RH ± 3.5% RH @ 25°C (77°F) 81 ~ 99% RH ± 6.5% RH @ 25°C (77°F)
Auflösung	1%
<b>Innen- / Außentemperatur</b>	
Temperatureinheit	°C and °F
Genauigkeit	5.1 ~ 60°C ± 0,4°C (41.2 ~ 140°F ± 0,7°F) -19,9 ~ 5°C ± 1°C (-3,8 ~ 41°F ± 1,8°F) -40 ~ -20°C ± 1,5°C (-40 ~ -4°F ± 2,7°F)
Auflösung	°C / °F (1 Dezimalstelle)
<b>Innen- / Außenluftfeuchtigkeit</b>	
Luftfeuchtigkeitseinheit	%
Genauigkeit	1 ~ 20% RH ± 6.5% RH @ 25°C (77°F) 21 ~ 80% RH ± 3.5% RH @ 25°C (77°F) 81 ~ 99% RH ± 6.5% RH @ 25°C (77°F)
Auflösung	1%
<b>Regen</b>	
Einheit für Niederschlag	mm und in
Einheit der Regenmenge	mm/h und in/h
Genauigkeit	größer als +/- 7% oder 1 Spitze
Auflösung	0,4 mm (0,0157 Zoll)
<b>Wind</b>	
Windgeschwindigkeits- einheit	mph, m/s, km/h, Knoten
Bereich	0 ~ 112mph, 50m/s, 180km/h, 97Knoten
Genauigkeit (Windgeschwindigkeit)	< 5m/s: +/- 0,5m/s; > 5m/s: +/- 6%
Auflösung (Windgeschwindigkeit)	0,1 mph oder 0,1 Knoten oder 0,1 m/s
Auflösung (Windrichtung)	16 oder 360 Grad
<b>UV-Index</b>	
Bereich	0 ~ 16
Auflösung	1 Dezimalstelle
<b>Lichtintensität</b>	
Lichtintensitätseinheit	Klux, Kfc und W/m²
Bereich	0~200Klux
Auflösung	2 Dezimalstellen
<b>Merkmale der W-LAN-Verbindung</b>	



Standard	802.11 b/g/n
Betriebsfrequenz :	2.4GHz

### APP-Merkmale

App-Unterstützung	- BresserSmart - Tuya smart - Smart Life
Unterstützte App-Plattformen	Android Smartphone, iPhone

## 9.2 7-IN-1 FUNKSENSOR

Maße (B x H x T)	343,5 x 393,5 x 136mm (13,5 x 15,5 x 5,35in) installierte Montage
Gewicht	757g (mit Batterien)
Hauptspannungsversorgung	3 x AA Batterien, je 1,5V (Lithiumbatterien empfohlen)
Wetterdaten	Temperatur, Luftfeuchtigkeit, Windgeschwindigkeit, Windrichtung, Niederschlag, UV-Index und Lichtintensität
Funksignal-Übertragungsbereich	150m
Funkfrequenz	868Mhz (EU or UK)
Übertragungsintervall	60 Sekunden für Temperatur- und Luftfeuchtigkeit 12 Sekunden für Wind, Regen, UV und Lichtintensität
Betriebsbereich	-40 ~ 60°C (-40 ~ 140°F), Lithiumbatterien erforderlich
Luftfeuchtigkeitsbereich	1% ~ 99% RH

## REINIGUNG

Trennen Sie das Gerät vor der Reinigung von der Stromquelle (Netzteil und/oder Batterien entfernen)!

Reinigen Sie das Gerät nur äußerlich mit einem trockenen Tuch. Benutzen Sie keine Reinigungsflüssigkeit, um Schäden an der Elektronik zu vermeiden.

## ENTSORGUNG

 Entsorgen Sie die Verpackungsmaterialien sortenrein. Beachten Sie bitte bei der Entsorgung des Geräts die aktuellen gesetzlichen Bestimmungen. Informationen zur fachgerechten Entsorgung erhalten Sie bei den kommunalen Entsorgungsdienstleistern oder dem Umweltamt.



Werfen Sie Elektrogeräte nicht in den Hausmüll!

■ Gemäß der Europäischen Richtlinie 2012/19/EU über Elektro- und Elektronik-Altgeräte und deren Umsetzung in nationales Recht müssen verbrauchte Elektrogeräte getrennt gesammelt und einer umweltgerechten Wiederverwertung zugeführt werden.



Batterien und Akkus dürfen nicht im Hausmüll entsorgt werden. Sie sind zur Rückgabe gebrauchter Batterien und Akkus gesetzlich verpflichtet und können die Batterien nach Gebrauch entweder in unserer Verkaufsstelle oder in unmittelbarer Nähe (z.B. im Handel oder in kommunalen Sammelstellen) unentgeltlich zurückgeben.

Batterien und Akkus sind mit einer durchgekreuzten Mülltonne sowie dem chemischen Symbol des Schadstoffes bezeichnet, „Cd“ steht für Cadmium, „Hg“ steht für Quecksilber und „Pb“ steht für Blei.

## **EG-KONFORMITÄTSERKLÄRUNG**

---

Hiermit erklärt Bresser GmbH, dass der Funkanlagentyp mit Artikelnummer: 7003600000000 der Richtlinie 2014/53/EU entspricht. Der vollständige Text der EG-Konformitätserklärung ist unter der folgenden Internetadresse verfügbar: [www.bresser.de/download/7003600000000/CE/7003600000000\\_CE.pdf](http://www.bresser.de/download/7003600000000/CE/7003600000000_CE.pdf)

## **GARANTIE & SERVICE**

---

Die reguläre Garantiezeit beträgt 2 Jahre und beginnt am Tag des Kaufs. Um von einer verlängerten, freiwilligen Garantiezeit wie auf dem Geschenkkarton angegeben zu profitieren, ist eine Registrierung auf unserer Website erforderlich.

Die vollständigen Garantiebedingungen sowie Informationen zu Garantiezeitverlängerung und Serviceleistungen können Sie unter [www.bresser.de/garantiebedingungen](http://www.bresser.de/garantiebedingungen) einsehen.

# Service

## DE AT CH BE

Bei Fragen zum Produkt und eventuellen Reklamationen nehmen Sie bitte zunächst mit dem Service-Center Kontakt auf, vorzugsweise per E-Mail.

E-Mail: [service@bresser.de](mailto:service@bresser.de)  
Telefon\*: +49 28 72 80 74 210

### **BRESSER GmbH**

Kundenservice  
Gutenbergstr. 2  
46414 Rhede  
Deutschland

\*Lokale Rufnummer in Deutschland (Die Höhe der Gebühren je Telefonat ist abhängig vom Tarif Ihres Telefonanbieters); Anrufe aus dem Ausland sind mit höheren Kosten verbunden.

## GB IE

Please contact the service centre first for any questions regarding the product or claims, preferably by e-mail.

E-Mail: [service@bresseruk.com](mailto:service@bresseruk.com)  
Telephone\*: +44 1342 837 098

### **BRESSER UK Ltd.**

Suite 3G, Eden House  
Enterprise Way  
Edenbridge, Kent TN8 6HF  
Great Britain

\*Number charged at local rates in the UK (the amount you will be charged per phone call will depend on the tariff of your phone provider); calls from abroad will involve higher costs.

## FR BE

Si vous avez des questions concernant ce produit ou en cas de réclamations, veuillez prendre contact avec notre centre de services (de préférence via e-mail).

E-Mail: [sav@bresser.fr](mailto:sav@bresser.fr)  
Téléphone\*: 00 800 6343 7000

### **BRESSER France SARL**

Pôle d'Activités de Nicopolis  
314 Avenue des Chênes Verts  
83170 Brignoles  
France

\*Prix d'un appel local depuis la France ou Belgique

## NL BE

Als u met betrekking tot het product vragen of eventuele klachten heeft kunt u contact opnemen met het service centrum (bij voorkeur per e-mail).

E-Mail: [info@bresserbenelux.nl](mailto:info@bresserbenelux.nl)  
Telefoon\*: +31 528 23 24 76

### **BRESSER Benelux**

Smirnofstraat 8  
7903 AX Hoogeveen  
The Netherlands

\*Het telefoonnummer wordt in het Nederland tegen lokaal tarief in rekening gebracht. Het bedrag dat u per gesprek in rekening gebracht zal worden, is afhankelijk van het tarief van uw telefoon provider; gesprekken vanuit het buitenland zullen hogere kosten met zich meebrengen.

## ES PT

Si desea formular alguna pregunta sobre el producto o alguna eventual reclamación, le rogamos que se ponga en contacto con el centro de servicio técnico (de preferencia por e-mail).

E-Mail: [servicio.iberia@bresser-iberia.es](mailto:servicio.iberia@bresser-iberia.es)  
Teléfono\*: +34 91 67972 69

### **BRESSER Iberia SLU**

c/Valdemorillo,1 Nave B  
P.I. Ventorro del Cano  
28925 Alcorcón Madrid  
España

\*Número local de España (el importe de cada llamada telefónica dependen de las tarifas de los distribuidores); Las llamadas des del extranjero están ligadas a costes suplementarios..

# Contact

---

**Bresser GmbH**  
Gutenbergstraße 2  
46414 Rhede · Germany  
[www.bresser.de](http://www.bresser.de)

     @BresserEurope



**Bresser UK Ltd.**  
Suite 3G, Eden House  
Enterprise Way, Edenbridge,  
Kent TN8 6HF, UK