

Real Madrid

Reloj de Pared Funky 25 cm

Wall clock Funky 25 cm



Art.No.: 15483

ES Manual de instrucciones

FR Manuel d'instructions

EN Instruction manual

NL Handleiding

DE Bedienungsanleitung

IT Manuale di istruzioni

ES Visite nuestra página de Internet utilizando el siguiente código QR o el enlace web, para buscar más información sobre este producto o versiones disponibles del presente manual de instrucciones en diferentes idiomas.

EN Visit our website via the following QR Code or web link to find further information on this product or the available translations of these instructions.

DE Besuchen Sie unsere Website über den folgenden QR Code oder Weblink um weitere Informationen zu diesem Produkt oder die verfügbaren Übersetzungen dieser Anleitung zu finden.

FR Si vous souhaitez obtenir plus d'informations concernant ce produit ou rechercher ce mode d'emploi en d'autres langues, rendez-vous sur notre site Internet en utilisant le code QR ou le lien correspondant.

NL Bezoek onze internetpagina via de volgende QR-code of weblink, voor meer informatie over dit product of de beschikbare vertalingen van deze gebruiksaanwijzing.

IT Desidera ricevere informazioni esaustive su questo prodotto in una lingua specifica? Venga a visitare il nostro sito Web al seguente link (codice QR Code) per conoscere le versioni disponibili.



INFOS+DOWNLOADS:



www.bresser.de/P15483



GARANTIE · WARRANTY · GARANTÍA · GARANZIA



www.bresser.de/warranty_terms



Points de collecte sur www.quefairedemesdechets.fr
Privilégiez la réparation ou le don de votre appareil !



ES	Manual de instrucciones	4
EN	Instruction manual	8
DE	Bedienungsanleitung	12
FR	Manuel d'instructions	16
NL	Handleiding	20
IT	Manuale di istruzioni.....	24

ÍNDICE DE CONTENIDOS

1. Acerca de este manual	5
2. Instrucciones generales de seguridad	5
3. Contenido del paquete	5
4. Resumen de las partes	6
5. Puesta en marcha/Fuente de alimentación	7
6. Ajuste de la hora	7
7. Montaje/Colocación	7
8. Limpieza y mantenimiento	7
9. Eliminación	7
10. Declaración de conformidad CE	7
11. Garantía y servicio	7

1. ACERCA DE ESTE MANUAL

Este manual de instrucciones debe considerarse parte del dispositivo. Antes de usar el dispositivo, lea cuidadosamente las instrucciones de seguridad y el manual del usuario.

Guarde este manual del usuario para futuras consultas. Si el dispositivo se vende o se transmite, el manual de instrucciones debe proporcionarse al nuevo propietario/usuario del producto. ¡El dispositivo está destinado solo para uso en interiores!

2. INSTRUCCIONES GENERALES DE SEGURIDAD

- **¡Peligro de asfixia!** Mantenga los materiales de embalaje, como bolsas de plástico y gomas elásticas, fuera del alcance de los niños, ya que estos materiales representan un peligro de asfixia.
- **¡RIESGO DE DESCARGA ELÉCTRICA!** Este dispositivo contiene componentes electrónicos que funcionan mediante una fuente de alimentación (pilas). Los niños deben usar el dispositivo solo bajo la supervisión de un adulto. Use el dispositivo solo como se describe en el manual; de lo contrario, corre el riesgo de sufrir una descarga eléctrica.
- **¡RIESGO DE INCENDIO/EXPLOSIÓN!** No exponga el dispositivo a altas temperaturas. Utilice únicamente las pilas recomendadas. No haga un cortocircuito en el dispositivo ni en las pilas, ni las arroje al fuego. ¡El calor excesivo o el manejo inadecuado pueden provocar un cortocircuito, un incendio o una explosión!
- No sumerja la unidad en agua.
- No someta la unidad a fuerzas excesivas, golpes, polvo, temperaturas extremas ni alta humedad, ya que esto puede resultar en mal funcionamiento,

vida útil electrónica más corta, pilas dañadas y partes distorsionadas.

- No desarme el dispositivo. En caso de un defecto, póngase en contacto con su distribuidor. El distribuidor se pondrá en contacto con el centro de servicio y podrá enviar el dispositivo para reparación, si es necesario.
- Utilice únicamente las pilas recomendadas. Reemplace siempre las pilas débiles o vacías por un nuevo juego completo de pilas con capacidad total. No utilice pilas de diferentes marcas o con capacidades diferentes. Retire las pilas del dispositivo si no se ha utilizado durante un largo período de tiempo.
- ¡El fabricante no se hace responsable de los daños relacionados con pilas mal instaladas!

3. CONTENIDO DEL PAQUETE

Reloj de pared, Manual de instrucciones, 1 x pila de 1,5V (Tamaño AA/LR6)

4. RESUMEN DE LAS PARTES

1. Placa de la esfera
2. Agujas del reloj (horas, minutos, segundos)
3. Montaje para pared
4. Compartimento de la pila
5. Rueda de ajuste

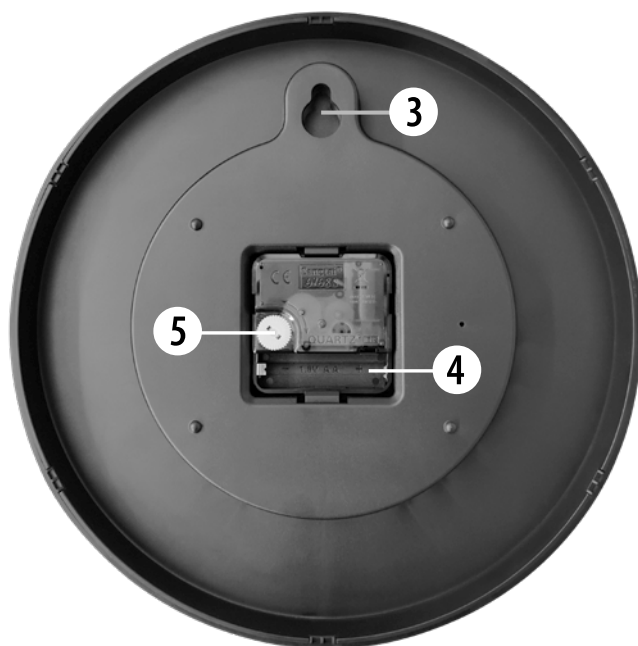
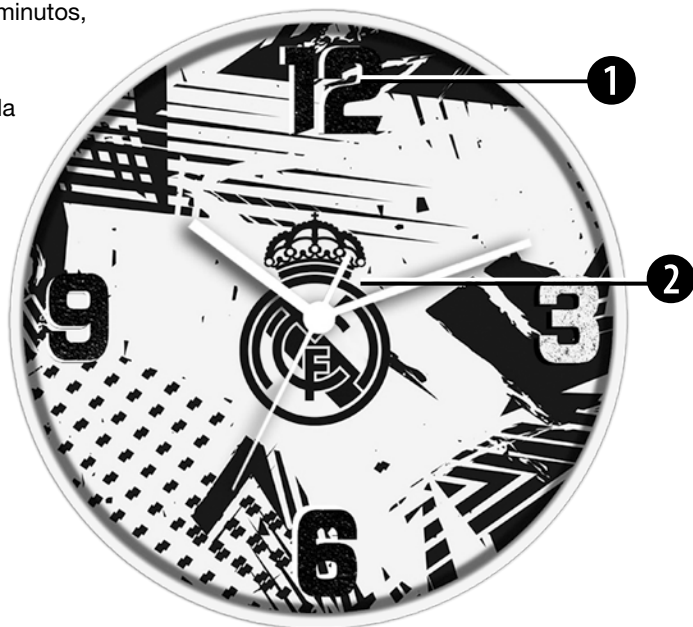

5. PUESTA EN MARCHA/ FUENTE DE ALIMENTACIÓN

Inserte una pila (1,5V, AA/LR6) en el compartimento de la pila (4). Asegúrese de que las polaridades (+/-) de las pilas coincidan al instalarlas.

6. AJUSTE DE LA HORA

Gire la rueda de ajuste (5) hasta que quede ajustada la hora deseada.

7. MONTAJE/COLOCACIÓN

¡NOTA! *Asegúrese de que haya montado o colocado el dispositivo de manera segura. De lo contrario, el dispositivo puede caerse y ocasionar daños graves, por los cuales el fabricante no se hace responsable.*

El reloj de pared puede montarse en paredes con el soporte para pared (3).

8. LIMPIEZA Y MANTENIMIENTO

Antes de limpiar el dispositivo, desconéctelo de la fuente de alimentación (¡retire las pilas)!

Utilice solo un paño seco para limpiar el exterior del dispositivo. Para evitar dañar la electrónica, no use ningún líquido de limpieza.

Proteja el dispositivo del polvo y la humedad. Las pilas deben retirarse del dispositivo si no se ha utilizado durante un largo período de tiempo.

9. ELIMINACIÓN



Elimine los materiales de embalaje de manera adecuada, según su tipo, como papel o cartón. Póngase en contacto con su servicio local de eliminación de residuos o con las autoridades medioambientales para obtener información sobre la eliminación adecuada.



¡No elimine los dispositivos electrónicos con la basura doméstica!

Según la Directiva 2012/19/

EU del Parlamento Europeo sobre residuos de equipos eléctricos y electrónicos y su adaptación a la ley española, los dispositivos electrónicos usados deben recogerse por separado y reciclarse de manera ecológica.

10. DECLARACIÓN DE CONFORMIDAD CE

CE Bresser GmbH ha emitido una “Declaración de conformidad” de acuerdo con las directrices y normas correspondientes. El texto completo de la declaración de conformidad de la UE está disponible en la siguiente dirección de Internet:

http://www.bresser.de/download/15483/CE/15483_CE.pdf

11. GARANTÍA Y SERVICIO

El período de garantía regular es de 2 años y comienza el día de la compra. Para beneficiarse de un período de garantía voluntaria extendido, como se indica en la caja de regalo, es necesario registrarse en nuestro sitio web.

Puede consultar los términos completos de la garantía así como información sobre la extensión del período de garantía y detalles de nuestros servicios en

www.bresser.de/warranty_terms.

TABLE OF CONTENTS

1. About this manual	9
2. General safety instructions	9
3. Scope of delivery	9
4. Parts Overview	10
5. Getting started/Power supply	11
6. Time setting	11
7. Mounting/Positioning	11
8. Cleaning and Maintenance	11
9. Disposal	11
10. EC Declaration of Conformity	11
11. Warranty & Service	11

1. ABOUT THIS MANUAL

This instruction manual is to be considered part of the device. Before using the device, please read the safety instructions and the user manual carefully. Keep this user manual for future reference. If the device is sold or passed on, the instruction manual must be provided to the new owner/user of the product. The device is intended for indoor use only!

2. GENERAL SAFETY INSTRUCTIONS

- **Choking hazard!** Keep packaging material, like plastic bags and rubber bands, out of the reach of children, as these materials pose a choking hazard.
- **RISK of ELECTRIC SHOCK!** This device contains electronic components that operate via a power source (batteries). Children should only use the device under adult supervision. Only use the device as described in the manual; otherwise, you run the risk of an electric shock.
- **RISK of FIRE/EXPLOSION!** Do not expose the device to high temperatures. Use only the recommended batteries. Do not short-circuit the device or batteries, or throw them into a fire. Excessive heat or improper handling could trigger a short-circuit, a fire or an explosion!
- Do not immerse the unit in water.
- Do not subject the unit to excessive force, shock, dust, extreme temperature or high humidity, which may result in malfunction, shorter electronic life span, damaged batteries and distorted parts.
- Do not disassemble the device. In the event of a defect, please contact your dealer. The dealer will contact the Service Centre and can send the device in to be repaired, if necessary.
- Use only the recommended batteries. Always replace weak or empty batteries with a new, complete set of batteries

at full capacity. Do not use batteries from different brands or with different capacities. Remove the batteries from the unit if it has not been used for a long time.

- The manufacturer is not liable for damage related to improperly installed batteries!

3. SCOPE OF DELIVERY

Wall clock, Instruction manual, 1 x 1.5V battery (Size AA/LR6)

4. PARTS OVERVIEW

1. Dial plate
2. Clock hands (hours, minutes, seconds)
3. Wall mount
4. Battery compartment
5. Setting wheel

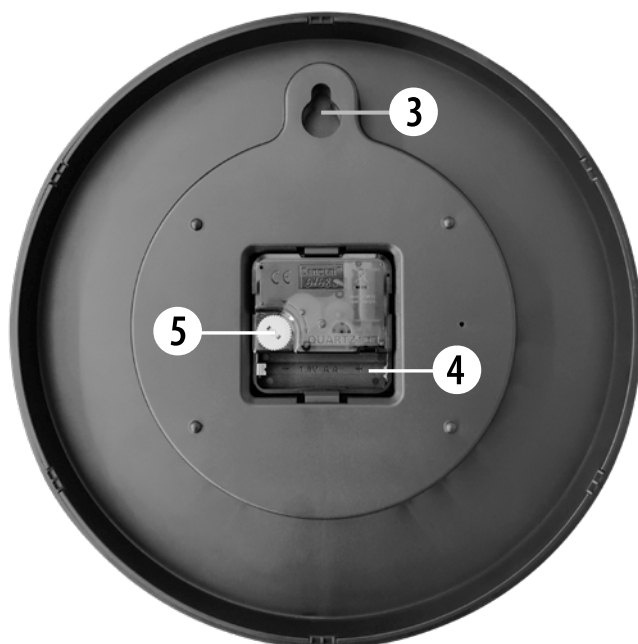
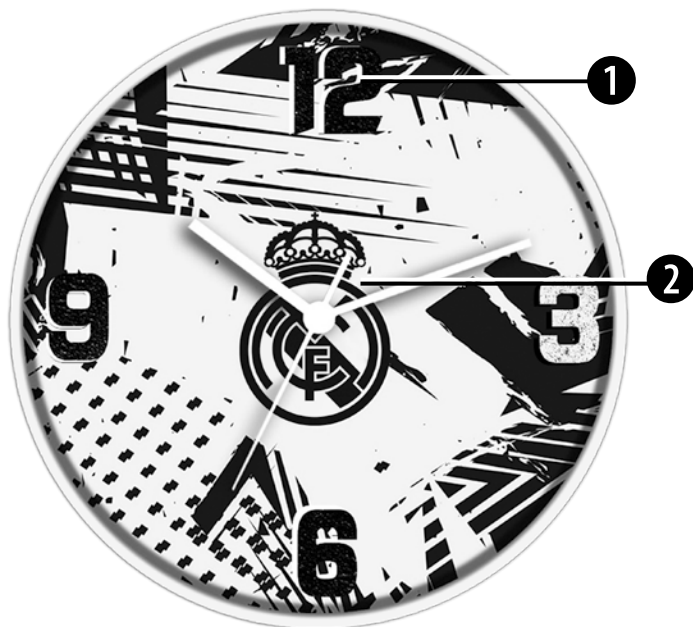

5. GETTING STARTED/POWER SUPPLY

Insert one battery (1.5V, AA/LR6) into battery compartment (4). Please ensure the polarities (+/-) of the batteries match upon installation.

6. TIME SETTING

Turn the setting wheel (5) until the desired time is set.

7. MOUNTING/POSITIONING

NOTE! *Make sure you have mounted or placed the device in a safe way. Otherwise the device may fall down and heavy damages can occur for which the manufacturer is not liable.*

The wall clock can be mounted on walls with the wall mount (3).

8. CLEANING AND MAINTENANCE

Before cleaning the device, disconnect it from the power supply (remove batteries)!

Only use a dry cloth to clean the exterior of the device. To avoid damaging the electronics, do not use any cleaning fluid.

Protect the device from dust and moisture. The batteries should be removed from the unit if it has not been used for a long time.

9. DISPOSAL



Dispose of the packaging materials properly, according to their type, such as paper or cardboard. Contact your local waste-disposal service or environmental authority for information on the proper disposal.



Do not dispose of electronic devices in the household garbage!

As per Directive 2012/19/EU of the European Parliament on waste electrical and electronic equipment and its adaptation

into German law, used electronic devices must be collected separately and recycled in an environmentally friendly manner.

EN

10. EC DECLARATION OF CONFORMITY

CE Bresser GmbH has issued a “Declaration of Conformity” in accordance with applicable guidelines and corresponding standards. The full text of the EU declaration of conformity is available at the following internet address:

http://www.bresser.de/download/15483/15483_CE.pdf

11. WARRANTY & SERVICE

The regular warranty period is 2 years and begins on the day of purchase. To benefit from an extended voluntary warranty period as stated on the gift box, registration on our website is required.

You can consult the full warranty terms as well as information on extending the warranty period and details of our services at www.bresser.de/warranty_terms.

INHALTSVERZEICHNIS

1. Zu dieser Anleitung	13
2. Allgemeine Sicherheitsanweisungen	13
3. Lieferumfang	13
4. Teileübersicht	14
5. Inbetriebnahme/Stromversorgung	15
6. Zeiteinstellung	15
7. Montage/Positionierung	15
8. Reinigung und Wartung	15
9. Entsorgung	15
10. EU-Konformitätserklärung	15
11. Garantie & Service	15

1. ZU DIESER ANLEITUNG

Diese Bedienungsanleitung ist als Teil des Geräts zu betrachten. Bitte lesen Sie die Sicherheitsanweisungen und die Bedienungsanleitung sorgfältig durch, bevor Sie das Gerät verwenden.

Bewahren Sie diese Bedienungsanleitung für zukünftige Nachschlagezwecke auf. Wenn das Gerät verkauft oder weitergegeben wird, muss die Bedienungsanleitung dem neuen Besitzer/Benutzer des Produkts übergeben werden. Das Gerät ist nur für den Innenbereich vorgesehen!

2. ALLGEMEINE SICHERHEITSANWEISUNGEN

- **ERSTICKUNGSGEFAHR!** Verpackungsmaterialien (Plastiktüten, Gummibänder, etc.) von Kindern fernhalten! Es besteht ERSTICKUNGSGEFAHR!
- **GEFAHR EINES STROMSCHLAGS!** Dieses Gerät beinhaltet Elektronikteile, die über eine Stromquelle (Batterien) betrieben werden. Lassen Sie Kinder beim Umgang mit dem Gerät nie unbeaufsichtigt! Die Nutzung darf nur, wie in der Anleitung beschrieben, erfolgen, andernfalls besteht GEFAHR eines STROMSCHLAGS!
- **BRAND-/EXPLOSIONSGEFAHR!** Setzen Sie das Gerät keinen hohen Temperaturen aus. Benutzen Sie nur die empfohlenen Batterien. Gerät und Batterien nicht kurzschließen oder ins Feuer werfen! Durch übermäßige Hitze und unsachgemäße Handhabung können Kurzschlüsse, Brände und sogar Explosionen ausgelöst werden!
- Tauchen Sie das Gerät nicht in Wasser.
- Setzen Sie das Gerät keinen starken Stößen, Erschütterungen, Staub, dauerhaft hohen Temperaturen oder extremer Feuchtigkeit aus. Dies kann zu Fehlfunktionen, Kurzschlüssen, Beschädigung der Batterien und Bauteile führen.
- Bauen Sie das Gerät nicht auseinander! Wenden Sie sich im Falle eines Defekts

an Ihren Fachhändler. Er nimmt mit dem Service-Center Kontakt auf und kann das Gerät ggf. zwecks Reparatur einschicken.

- Benutzen Sie nur die empfohlenen Batterien. Ersetzen Sie schwache oder verbrauchte Batterien immer durch einen komplett neuen Satz Batterien mit voller Kapazität. Verwenden Sie keine Batterien unterschiedlicher Marken, Typen oder unterschiedlich hoher Kapazität. Entfernen Sie Batterien aus dem Gerät, wenn es längere Zeit nicht benutzt wird!
- Für Spannungsschäden in Folge falsch eingelegter Batterien übernimmt der Hersteller keine Haftung!

3. LIEFERUMFANG

Wanduhr, Bedienungsanleitung, 1 x 1,5V Batterie (Größe AA/LR6)

4. TEILEÜBERSICHT

1. Ziffernblatt
2. Uhrzeiger (Stunden, Minuten, Sekunden)
3. Wandhalterung
4. Batteriefach
5. Einstellrad

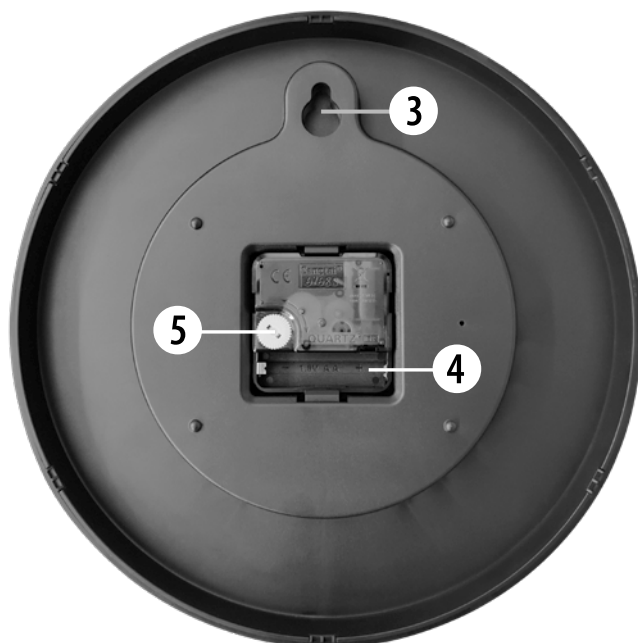
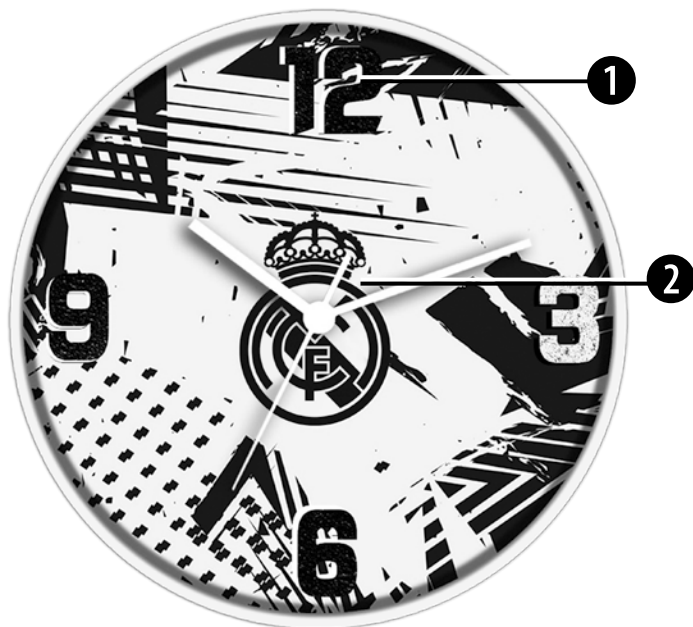

5. INBETRIEBNAHME/STROM-VERSORGUNG

Setzen Sie eine Batterie (1,5V, AA/LR6) in das Batteriefach (4) ein. Achten Sie darauf, dass die Polaritäten (+/-) der Batterien beim Einsetzen übereinstimmen.

6. ZEITEINSTELLUNG

Drehen Sie am Einstellrad (5) bis die gewünschte Uhrzeit eingestellt ist.

7. MONTAGE/POSITIONIERUNG

HINWEIS! Stellen Sie sicher, dass Sie das Gerät sicher montiert oder aufgestellt haben. Andernfalls kann das Gerät herunterfallen und schwere Schäden verursachen, für die der Hersteller nicht haftet.

Die Wanduhr kann mit der Wandhalterung (3) an Wänden montiert werden.

8. REINIGUNG UND WARTUNG

Trennen Sie das Gerät vor der Reinigung von der Stromquelle (Batterien entfernen)!

Verwenden Sie nur ein trockenes Tuch, um das Äußere des Geräts zu reinigen. Um die Elektronik nicht zu beschädigen, verwenden Sie keine Reinigungsflüssigkeit.

Schützen Sie das Gerät vor Staub und Feuchtigkeit. Die Batterien sollten aus dem Gerät entfernt werden, wenn es längere Zeit nicht benutzt wurde.

9. ENTSORGUNG



Entsorgen Sie die Verpackungsmaterialien ordnungsgemäß nach ihrer Art, wie Papier oder Karton. Wenden

Sie sich an Ihren örtlichen Entsorgungsdienst oder Ihre Umweltbehörde, um Informationen zur ordnungsgemäßen Entsorgung zu erhalten.



Elektronische Geräte dürfen nicht im Hausmüll entsorgt werden!

— Gemäß der Richtlinie 2002/96/EG

des Europäischen Parlaments über Elektro- und Elektronik-Altgeräte und ihrer Anpassung an das deutsche Recht müssen gebrauchte elektronische Geräte separat gesammelt und umweltgerecht recycelt werden.

DE

10. EU-KONFORMITÄTSERKLÄRUNG

CE Eine „EU-Konformitätserklärung“ in Übereinstimmung mit den anwendbaren Richtlinien und entsprechenden Normen ist von der Bresser GmbH erstellt worden. Der vollständige Text der EU-Konformitätserklärung ist unter der folgenden Internetadresse verfügbar:
http://www.bresser.de/download/15483/15483_CE.pdf

11. GARANTIE & SERVICE

Die reguläre Garantiezeit beträgt 2 Jahre und beginnt mit dem Kaufdatum. Um von einer erweiterten freiwilligen Garantiezeit zu profitieren, wie auf der Geschenkbox angegeben, ist eine Registrierung auf unserer Website erforderlich.

Die vollständigen Garantiebedingungen sowie Informationen zur Verlängerung der Garantiezeit und Details zu unseren Serviceleistungen finden Sie unter www.bresser.de/garantiebedingungen.

TABLE DES MATIÈRES

1. À propos de ce manuel	17
2. Instructions de sécurité générales	17
3. Portée de la livraison	17
4. Vue d'ensemble des pièces	18
5. Démarrage / Alimentation	19
6. Réglage de l'heure	19
7. Montage / Positionnement	19
8. Nettoyage et entretien	19
9. Élimination	19
10. Déclaration de conformité CE	19
11. Garantie et Service	19

1. À PROPOS DE CE MANUEL

Ce manuel d'instructions doit être considéré comme faisant partie du dispositif. Avant d'utiliser l'appareil, lisez attentivement les instructions de sécurité et le manuel d'utilisateur.

Conservez ce manuel d'utilisateur pour référence future. Si l'appareil est vendu ou cédé, le manuel d'instructions doit être fourni au nouveau propriétaire/utilisateur du produit. L'appareil est destiné à un usage intérieur uniquement !

2. INSTRUCTIONS DE SÉCURITÉ GÉNÉRALES

- **Risque d'étouffement !** Gardez les matériaux d'emballage, tels que les sacs plastiques et les élastiques, hors de portée des enfants, car ces matériaux présentent un risque d'étouffement.
- **RISQUE DE CHOC ÉLECTRIQUE !** Cet appareil contient des composants électroniques qui fonctionnent via une source d'alimentation (piles). Les enfants ne doivent utiliser l'appareil que sous la supervision d'un adulte. Utilisez l'appareil uniquement comme décrit dans le manuel ; sinon, vous risquez un choc électrique.
- **RISQUE D'INCENDIE/EXPLOSION !** Ne exposez pas l'appareil à des températures élevées. Utilisez uniquement les piles recommandées. Ne court-circuitez pas l'appareil ou les piles, et ne les jetez pas dans un feu. La chaleur excessive ou une mauvaise manipulation peuvent provoquer un court-circuit, un incendie ou une explosion !
- Ne plongez pas l'appareil dans l'eau.
- Ne soumettez pas l'appareil à une force excessive, à des chocs, à de la poussière, à des températures extrêmes ou à une humidité élevée, ce qui pourrait entraîner des dysfonctionnements, une durée de vie électronique réduite, des piles endommagées et des pièces déformées.

- Ne démontez pas l'appareil. En cas de défaut, veuillez contacter votre revendeur. Le revendeur contactera le Service Centre et pourra envoyer l'appareil en réparation, si nécessaire.
- Utilisez uniquement les piles recommandées. Remplacez toujours les piles faibles ou vides par un nouvel ensemble complet de piles à pleine capacité. N'utilisez pas de piles de marques différentes ou avec des capacités différentes. Retirez les piles de l'unité si elle n'a pas été utilisée pendant longtemps.
- Le fabricant n'est pas responsable des dommages liés à l'installation incorrecte des piles !

3. PORTÉE DE LA LIVRAISON

Horloge murale, Manuel d'instruction, 1 x pile 1.5V (taille AA/LR6)

4. VUE D'ENSEMBLE DES PIÈCES

1. Cadran
2. Aiguilles de l'horloge (heures, minutes, secondes)
3. Montage mural
4. Compartiment à piles
5. Molette

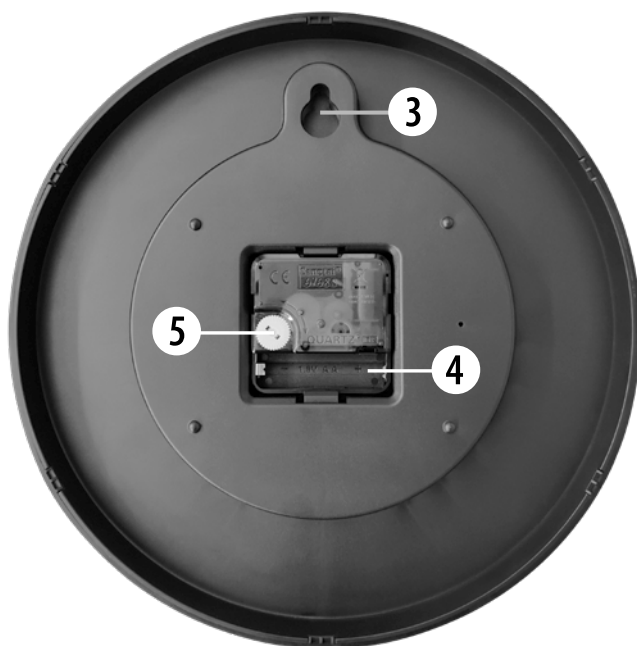
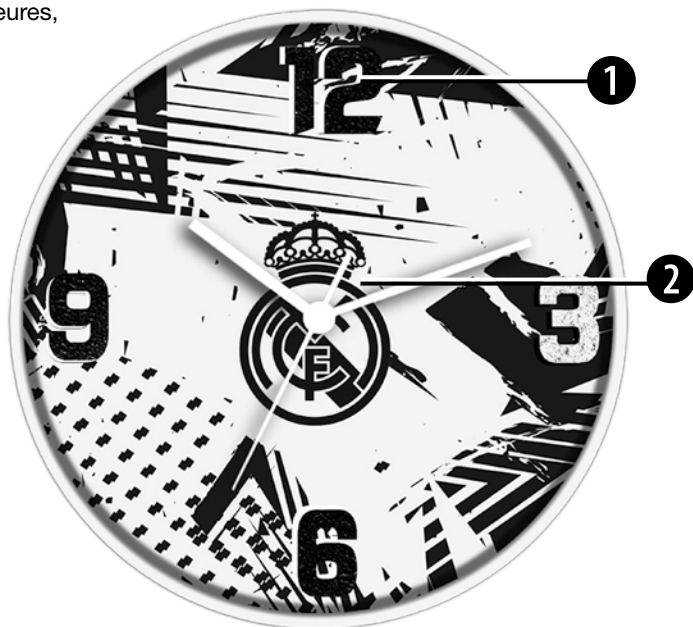

5. DÉMARRAGE / ALIMENTATION

Insérez une pile (1.5V, AA/LR6) dans le compartiment à piles (4). Assurez-vous que les polarités (+/-) des piles correspondent lors de l'installation.

6. RÉGLAGE DE L'HEURE

Tournez la molette (5) jusqu'à obtenir l'heure souhaitée.

7. MONTAGE / POSITIONNEMENT

NOTE ! Assurez-vous que vous avez monté ou placé l'appareil de manière sûre. Sinon, l'appareil pourrait tomber et des dommages graves pourraient survenir, pour lesquels le fabricant n'est pas responsable.

L'horloge murale peut être montée sur des murs à l'aide du montage mural (3).

8. NETTOYAGE ET ENTRETIEN

Avant de nettoyer l'appareil, déconnectez-le de l'alimentation (retirez les piles) !

Utilisez uniquement un chiffon sec pour nettoyer l'extérieur de l'appareil. Pour éviter d'endommager l'électronique, n'utilisez pas de liquide de nettoyage.

Protégez l'appareil de la poussière et de l'humidité. Les piles doivent être retirées de l'unité si elle n'a pas été utilisée pendant longtemps.

9. ÉLIMINATION



Éliminez les matériaux d'emballage correctement, selon leur type, tels que le papier ou le carton. Contactez votre service local de gestion des déchets ou l'autorité environnementale pour obtenir des informations sur l'élimination appropriée.

 Ne jetez pas les appareils électroniques dans les ordures ménagères !

Conformément à la directive 2012/19/UE du Parlement européen sur les déchets d'équipements électriques et électroniques et son adaptation dans la législation allemande, les appareils électroniques usagés doivent être collectés séparément et recyclés de manière écologique.

10. DÉCLARATION DE CONFORMITÉ CE

CE Bresser GmbH a émis une « déclaration de conformité » conformément aux lignes directrices applicables et aux normes correspondantes. Le texte complet de la déclaration UE de conformité est disponible à l'adresse internet suivante : http://www.bresser.de/download/15483/CE/15483_CE.pdf

11. GARANTIE ET SERVICE

La période de garantie régulière est de 2 ans et commence à la date d'achat. Pour bénéficier d'une période de garantie prolongée volontaire comme indiqué sur la boîte cadeau, une inscription sur notre site Web est requise.

Vous pouvez consulter les conditions de garantie complètes ainsi que des informations sur l'extension de la période de garantie et les détails de nos services sur www.bresser.de/warranty_terms.

INHOUD

1. Over dit handboek	21
2. Algemene veiligheidsinstructies	21
3. Inhoud van de levering	21
4. Onderdeeloverzicht	22
5. Aan de slag/Stroomvoorziening	23
6. Tijdinstelling	23
7. Montage/Positie	23
8. Reiniging en onderhoud	23
9. Verwijdering	23
10. EC-Conformiteitsverklaring	23
11. Garantie & Service	23

1. OVER DIT HANDBOEK

Deze gebruikershandleiding wordt beschouwd als onderdeel van het apparaat. Lees de veiligheidsinstructies en de gebruikershandleiding zorgvuldig voordat u het apparaat gebruikt.

Bewaar deze gebruikershandleiding voor toekomstig gebruik. Als het apparaat wordt verkocht of doorgegeven, moet de gebruikershandleiding aan de nieuwe eigenaar/gebruiker van het product worden overgedragen. Het apparaat is uitsluitend bedoeld voor gebruik binnenshuis!

2. ALGEMENE VEILIGHEIDSINSTRUCTIES

- **Verstikkingsgevaar!** Houd verpakkingsmaterialen, zoals plastic zakken en elastiekjes, uit de buurt van kinderen, omdat deze materialen verstikkingsgevaar opleveren.
- **RISICO OP ELEKTRISCHE SCHOK!** Dit apparaat bevat elektronische componenten die werken via een stroombron (batterijen). Kinderen mogen het apparaat alleen onder toezicht van een volwassene gebruiken. Gebruik het apparaat alleen zoals beschreven in de handleiding; anders loopt u het risico op een elektrische schok.
- **RISICO OP BRAND/EXPLOSIE!** Stel het apparaat niet bloot aan hoge temperaturen. Gebruik alleen de aanbevolen batterijen. Kortsluit het apparaat of de batterijen niet en gooi ze niet in een vuur. Excessieve hitte of onjuist gebruik kan een kortsluiting, brand of explosie veroorzaken!
- Dompel het apparaat niet onder in water.
- Stel het apparaat niet bloot aan overmatige kracht, schokken, stof, extreme temperaturen of hoge luchtvochtigheid, wat kan leiden tot storingen, een kortere levensduur van de elektronica, beschadigde batterijen en vervormde onderdelen.
- Demonteer het apparaat niet. Neem in

geval van een defect contact op met uw dealer. De dealer neemt contact op met het servicecentrum en kan het apparaat indien nodig opsturen voor reparatie.

- Gebruik alleen de aanbevolen batterijen. Vervang altijd zwakke of lege batterijen door een nieuw, volledig set batterijen met volledige capaciteit. Gebruik geen batterijen van verschillende merken of met verschillende capaciteiten. Verwijder de batterijen uit het apparaat als het lange tijd niet is gebruikt.
- De fabrikant is niet aansprakelijk voor schade veroorzaakt door onjuist geïnstalleerde batterijen!

3. INHOUD VAN DE LEVERING

Wandklok, Gebruikershandleiding, 1 x 1,5V batterij (maat AA/LR6)

4. ONDERDEELOVERZICHT

1. Wijzerplaat
2. Klokwijzers (uren, minuten, seconden)
3. Wandbeugel
4. Batterijcompartiment
5. Instelwiel

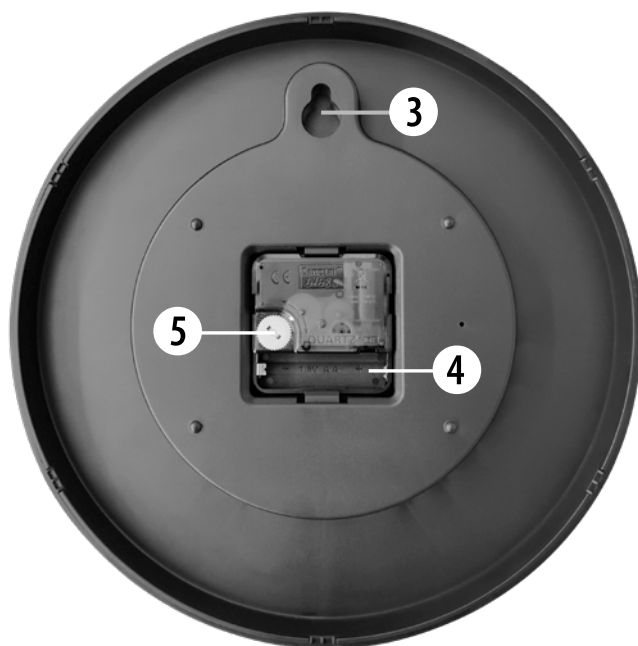
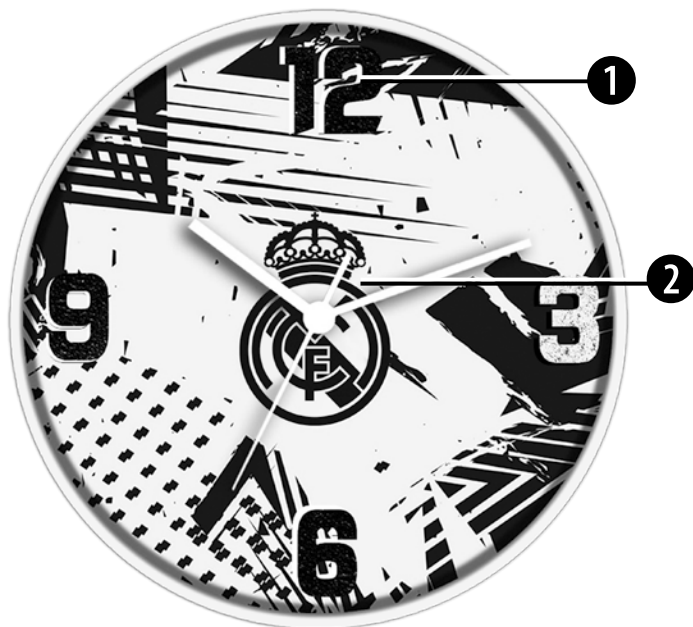

5. AAN DE SLAG/ STROOMVOORZIENING

Plaats één batterij (1,5V, AA/LR6) in het batterijcompartiment (4). Zorg ervoor dat de polariteiten (+/-) van de batterijen correct zijn bij het installeren.

6. TIJDINSTELLING

Draai de Instelwiel (5) tot de gewenste tijd is ingesteld.

7. MONTAGE/POSITIE

OPMERKING! *Zorg ervoor dat u het apparaat op een veilige manier hebt gemonteerd of geplaatst. Anders kan het apparaat vallen en ernstige schade veroorzaken waarvoor de fabrikant niet aansprakelijk is.*

De wandklok kan op muren worden gemonteerd met de wandbeugel (3).

8. REINIGING EN ONDERHOUD

Voordat u het apparaat reinigt, koppelt u het los van de stroomvoorziening (verwijder de batterijen)!

Gebruik alleen een droog doek om de buitentkant van het apparaat schoon te maken. Gebruik geen reinigingsvloeistoffen om schade aan de elektronica te voorkomen.

Bescherm het apparaat tegen stof en vocht. De batterijen moeten uit het apparaat worden verwijderd als het lange tijd niet is gebruikt.

9. VERWIJDERING



Verwijder de verpakkingsmaterialen op de juiste manier, volgens hun type, zoals papier of karton. Neem contact op met uw lokale afvalverwerkingsdienst of milieuautoriteit voor informatie over de juiste verwijdering.

 Verwijder elektronische apparaten niet met het huishoudelijk afval!

Conform de Richtlijn 2012/19/

EU van het Europees Parlement over afval van elektrische en elektronische apparatuur en de implementatie hiervan in de Nederlandse wet, moeten gebruikte elektronische apparaten apart worden ingezameld en op een milieuvriendelijke manier worden gerecycled.

NL

10. EC-CONFORMITEITSVER- KLARING

CE Een “conformiteitsverklaring” in overeenstemming met de van toepassing zijnde richtlijnen en overeenkomstige normen is door Bresser GmbH afgegeven. De volledige tekst van de EG-verklaring van overeenstemming is beschikbaar op het volgende internetadres: http://www.bresser.de/download/15483/CE/15483_CE.pdf

11. GARANTIE & SERVICE

De reguliere garantietermijn is 2 jaar en begint op de dag van aankoop. Om te profiteren van een uitgebreide vrijwillige garantietermijn zoals vermeld op de geschenkdoos, is registratie op onze website vereist.

U kunt de volledige garantievoorwaarden en informatie over het verlengen van de garantietermijn en onze diensten raadplegen op www.bresser.de/warranty_terms.

INDICE

1. Informazioni su questo manuale	25
2. Istruzioni generali di sicurezza	25
3. Contenuto della confezione	25
4. Panoramica delle parti	26
5. Inizio/Alimentazione	27
6. Impostazione dell'ora	27
7. Montaggio/Posizionamento	27
8. Pulizia e manutenzione	27
9. Smaltimento	27
10. Dichiarazione di conformità CE	27
11. Garanzia e servizio	27

1. INFORMAZIONI SU QUESTO MANUALE

Questo manuale di istruzioni deve essere considerato parte del dispositivo. Prima di utilizzare il dispositivo, leggere attentamente le istruzioni di sicurezza e il manuale utente.

Conservare questo manuale utente per future consultazioni. Se il dispositivo viene venduto o trasferito, il manuale di istruzioni deve essere fornito al nuovo proprietario/utente del prodotto. Il dispositivo è destinato esclusivamente all'uso interno!

2. ISTRUZIONI GENERALI DI SICUREZZA

- **Pericolo di soffocamento!** Tenere i materiali di imballaggio, come sacchetti di plastica e elastici, fuori dalla portata dei bambini, poiché questi materiali rappresentano un pericolo di soffocamento.
- **RISCHIO DI SCOSSA ELETTRICA!** Questo dispositivo contiene componenti elettronici che funzionano tramite una fonte di alimentazione (batterie). I bambini devono utilizzare il dispositivo solo sotto la supervisione di un adulto. Utilizzare il dispositivo solo come descritto nel manuale; in caso contrario, si corre il rischio di una scossa elettrica.
- **RISCHIO DI INCENDIO/ESPLOSIONE!** Non esporre il dispositivo a temperature elevate. Utilizzare solo le batterie consigliate. Non fare cortocircuitare il dispositivo o le batterie, né gettarli nel fuoco. Il calore eccessivo o una gestione impropria potrebbero causare un cortocircuito, un incendio o un'esplosione!
- Non immergere l'unità nell'acqua.
- Non sottoporre l'unità a forze eccessive, urti, polvere, temperature estreme o alta umidità, che potrebbero provocare malfunzionamenti, ridurre la durata elettronica, danneggiare le batterie e distorcere le parti.

- Non smontare il dispositivo. In caso di difetto, contattare il rivenditore. Il rivenditore contatterà il centro di assistenza e potrà inviare il dispositivo per la riparazione, se necessario.
- Utilizzare solo le batterie consigliate. Sostituire sempre le batterie deboli o scariche con un nuovo set completo di batterie a piena capacità. Non utilizzare batterie di marche diverse o con capacità diverse. Rimuovere le batterie dall'unità se non è stato utilizzato per un lungo periodo di tempo.
- Il produttore non è responsabile per danni causati da batterie installate in modo errato!

3. CONTENUTO DELLA CONFEZIONE

Orologio da parete, Manuale di istruzioni, 1 x batteria 1,5V (dimensione AA/LR6)

4. PANORAMICA DELLE PARTI

1. Placca del quadrante
2. Lancette dell'orologio (ore, minuti, secondi)
3. Supporto da parete
4. Scomparto per batteria
5. Rotella di regolazione

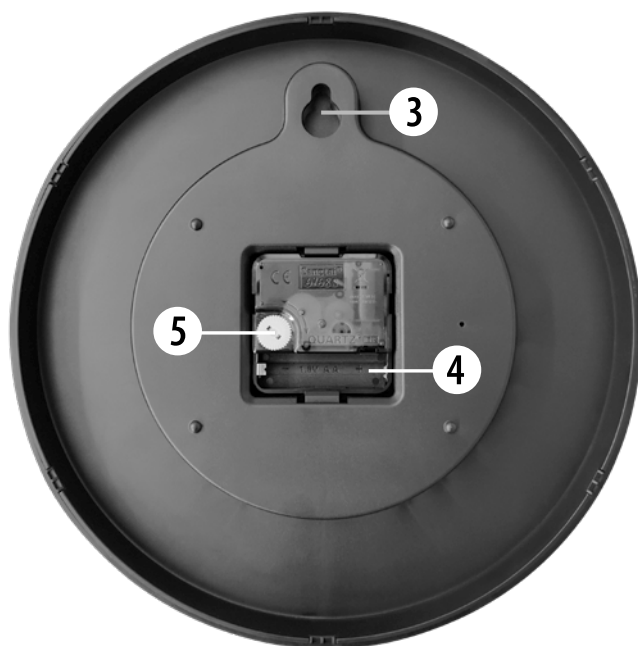
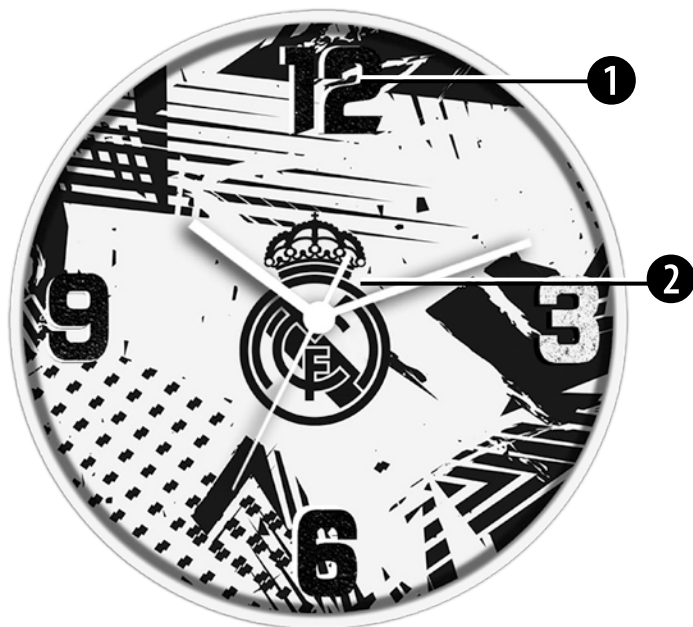

5. INIZIO/ALIMENTAZIONE

Inserire una batteria (1,5V, AA/LR6) nel compartimento delle batterie (4). Assicurarsi che le polarità (+/-) delle batterie siano correttamente installate.

6. IMPOSTAZIONE DELL'ORA

Ruotare la rotella di regolazione (5) fino ad impostare l'ora desiderata.

7. MONTAGGIO/ POSIZIONAMENTO

NOTA! Assicurarsi di aver montato o posizionato il dispositivo in modo sicuro. Altrimenti, il dispositivo potrebbe cadere e causare danni gravi, per i quali il produttore non si assume alcuna responsabilità.

L'orologio da parete può essere montato su pareti con il supporto da parete (3).

8. PULIZIA E MANUTENZIONE

Prima di pulire il dispositivo, scollegarlo dalla fonte di alimentazione (rimuovere le batterie)!

Utilizzare solo un panno asciutto per pulire l'esterno del dispositivo. Per evitare danni all'elettronica, non utilizzare alcun liquido per la pulizia.

Proteggere il dispositivo dalla polvere e dall'umidità. Le batterie devono essere rimosse dal dispositivo se non è stato utilizzato per un lungo periodo di tempo.

9. SMALTIMENTO



Smaltire i materiali di imballaggio correttamente, secondo il loro tipo, come carta o cartone. Contattare il servizio locale di smaltimento rifiuti o l'autorità ambientale per informazioni sul corretto smaltimento.



Non smaltire i dispositivi elettronici con i rifiuti domestici!

Secondo la Direttiva 2012/19/EU del Parlamento Europeo sui rifiuti di apparecchiature elettriche ed elettroniche e la sua applicazione alla legge italiana, i dispositivi elettronici usati devono essere raccolti separatamente e riciclati in modo ecologico.

10. DICHIARAZIONE DI CONFORMITÀ CE

CE Bresser GmbH ha redatto una "dichiarazione di conformità" in linea con le disposizioni applicabili e le rispettive norme. Su richiesta, è visionabile in qualsiasi momento. Il testo completo della dichiarazione di conformità UE è disponibile al seguente indirizzo Internet: http://www.bresser.de/download/15483/CE/15483_CE.pdf

11. GARANZIA E SERVIZIO

Il periodo di garanzia regolare è di 2 anni e inizia dal giorno dell'acquisto. Per beneficiare di un periodo di garanzia volontaria esteso, come indicato sulla confezione regalo, è necessaria la registrazione sul nostro sito web.

Puoi consultare i termini completi della garanzia così come informazioni sull'estensione del periodo di garanzia e i dettagli dei nostri servizi su www.bresser.de/warranty_terms.

© Licencia Real Madrid | www.realmadrid.com

Bresser GmbH

Gutenbergstraße 2
46414 Rhede · Germany

www.bresser.de



@BresserEurope

Bresser UK Ltd.

Eden House,
Enterprise Way
Edenbridge,
Kent TN8 6HF

Great Britain

Queda reservada la posibilidad de incluir modificaciones o de que el texto contenga errores.
Errors and technical changes reserved.
Irrtümer und technische Änderungen vorbehalten.
Manual_15483_Wall-Clock-Funky-25cm_es-en-de-fr-nl-it_RMCF_v052025a